

www.eurotherm.info

eurotherm[®]
radiant *comfort* systems

Certified



Corporation

Regolazione Smart365

I sistemi Eurotherm garantiscono un controllo smart e remoto del comfort climatico.





Alla guida dell'impianto radiante, l'intelligenza di Smart 365

Un'auto altamente performante ha bisogno di un pilota all'altezza.

Ecco perché alla guida dei sistemi radianti Eurotherm c'è una tecnologia di gestione tanto avanzata quanto semplice da utilizzare. SmartComfort 365 e SmartOne 365 sono soluzioni a elevato quoziente di tecnologia per gestire completamente da remoto il riscaldamento e il raffrescamento degli ambienti tramite logica di controllo PID (Proportional Integral Derivative Strategy) riadattata per i sistemi radianti. Entrambe pilotano i sistemi radianti a pavimento, parete e soffitto attraverso un software che memorizza le abitudini d'uso e ottimizza accensione, regolazione e spegnimento in modo da contenere i costi senza rinunciare al comfort. Le performance dell'impianto sono sempre al top.

Scopri di più sul funzionamento inquadrando il codice QR



Come funziona il sistema Smart 365

Come in un perfetto gioco di squadra, il display SmartComfort 365 comunica con la SmartBase, un cervello elettronico di ultima generazione che a sua volta riceve impulsi e informazioni selettive dagli SmartPoint, sensori di temperatura e umidità connessi in Bus e collocati in ciascuna stanza. La perfetta integrazione con la macchina di trattamento aria, nella funzione di raffrescamento, mantiene la soglia di umidità controllata e garantisce il ricambio d'aria.

Gestione avanzata del trattamento dell'aria

In base alle caratteristiche dell'impianto, sono disponibili funzioni avanzate come la selezione della portata d'aria in modalità di rinnovo, variazione della portata d'aria in base alle esigenze di deumidificazione e integrazione degli ambienti, freecooling ottimizzato, la programmazione oraria settimanale della funzione rinnovo dell'aria indoor.

Rilevamento automatico del locale sfavorito

Il sistema SmartComfort 365 monitora e determina continuamente il locale sfavorito calcolando la temperatura più idonea dell'acqua per raggiungere o mantenere la temperatura voluta ma allo stesso tempo ottimizza l'afflusso di acqua nei vari circuiti radianti a tutto vantaggio del risparmio energetico e del comfort abitativo.

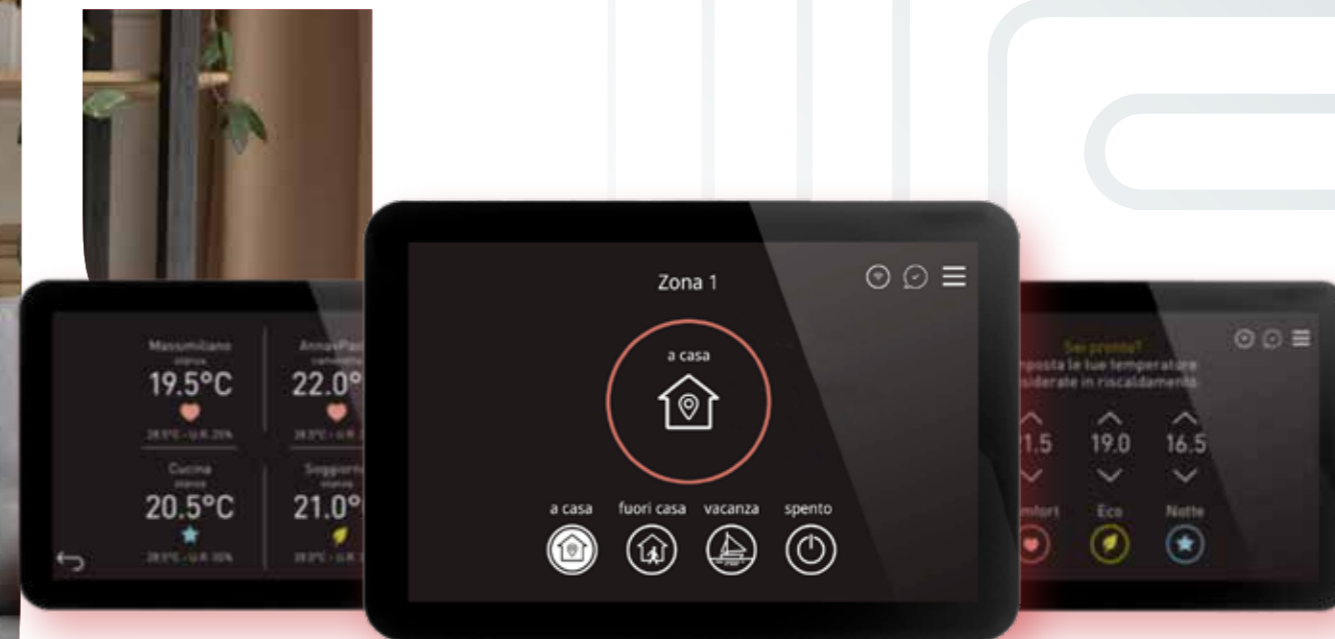

SmartComfort 365

L'evoluzione della **tecnologia**, la certezza del **comfort**

Un piacevole **comfort** per **365** giorni all'anno

SmartComfort 365 è la tecnologia sviluppata a completamento dei nostri sistemi per gestire con la massima efficienza gli impianti di riscaldamento, raffrescamento e trattamento aria.

Finalmente si può raggiungere l'obiettivo del comfort climatico in ogni ambiente di vita e di lavoro con una rapidità e un'efficienza fino ad ora impensate.

Non parliamo di un comfort standard, riferibile ai normali sistemi di riscaldamento e raffrescamento, bensì di un comfort su misura delle esigenze personali e delle caratteristiche climatiche della zona in cui è situato l'immobile.

SmartComfort 365 ottimizza il suo funzionamento anche in base alle condizioni ambientali esterne. Il clima indoor è ottimizzato per il massimo comfort, la spesa energetica diventa più leggera.



Gestione avanzata dell'impianto radiante

Il sistema memorizza le abitudini d'uso e riconosce l'ambiente climaticamente sfavorito correggendo il discomfort.



Gestione evoluta del trattamento aria

Sono disponibili fino a 3 livelli di portata d'aria in funzione delle diverse esigenze.



Sistema integrato con Start & Stop

La regolazione intelligente calcola continuamente l'inerzia di ogni singola stanza anticipando avvio e arresto.



Sistema di domotica e controllo vocale

Utilizzando i dispositivi vocali*, monitorare e controllare l'impianto radiante sarà facile e immediato.

* compatibile con dispositivi Amazon Echo e Google Home



Strategia di regolazione ottimizzata PID

L'algoritmo della tecnologia permette di gestire l'impianto radiante con la massima efficienza.



Collegamento alla piattaforma Cloud

La piattaforma permette la supervisione dell'impianto e la visualizzazione di grafici e statistiche.

NEW!



Innovativa gestione doppio impianto

Grazie alla funzionalità Twin è possibile gestire fino a due terminali idronici in modalità contemporanea o integrativa (es: sistema radiante a pavimento, soffitto, parete, ventilconvettori o altro terminale alimentato ad acqua) con lo stesso sensore ambiente.

Funzionalità Twin

Innovativa funzionalità che offre la possibilità di gestire con un unico sensore ambiente fino a due terminali idronici differenti all'interno della stessa abitazione. I due terminali potranno lavorare in due modalità differenti:

- Modalità integrativa:** la priorità di funzionamento è data sempre ad un terminale definito principale (radiante a bassa temperatura). Il terminale secondario entrerà in funzione per supportare il primo nel raggiungimento del setpoint di comfort richiesto dall'utente.
- Modalità contemporanea:** entrambi i terminali lavoreranno in maniera congiunta per il raggiungimento del setpoint di comfort richiesto dall'utente. In questa modalità di funzionamento non vi è priorità e i terminali lavorano contemporaneamente.

La scelta dell'associazione tra terminale principale e secondario può essere variata a seconda della stagione.

Esempi d'uso

Modalità integrativa in riscaldamento con setpoint ambiente 20 °C
 Terminale principale: radiante a pavimento / Terminale secondario: radiante a soffitto

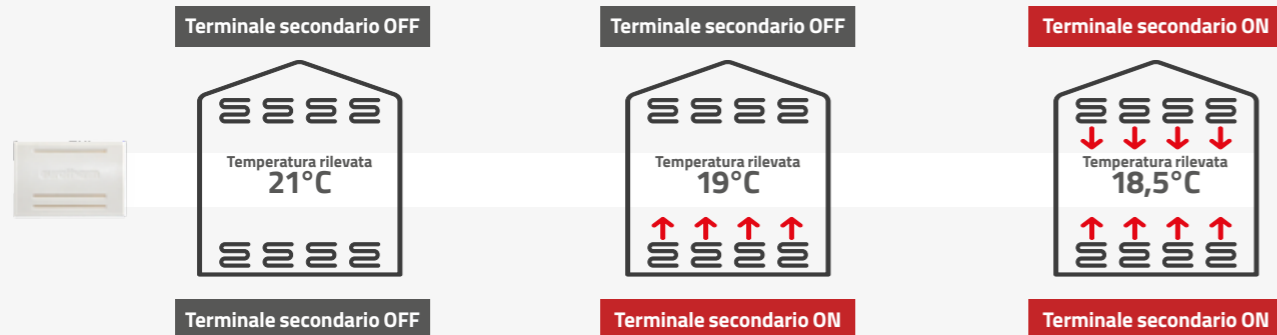

Modalità contemporanea in raffreddamento con setpoint ambiente 26 °C
 Terminale principale: radiante a soffitto / Terminale secondario: radiante a pavimento

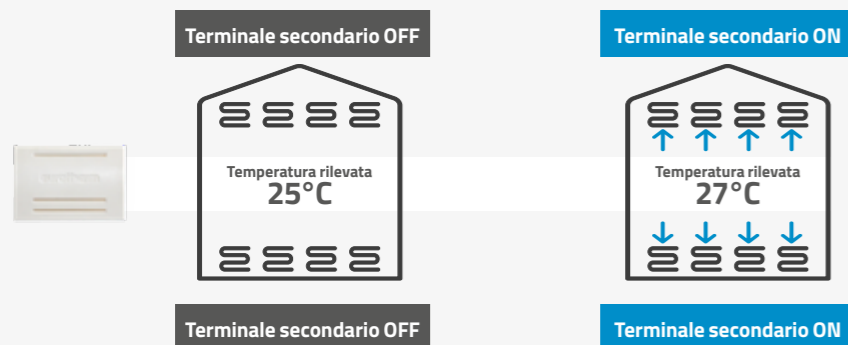

Modalità integrativa in riscaldamento con setpoint ambiente 20 °C
 Terminale principale: radiante a pavimento / Terminale secondario: radiante a soffitto

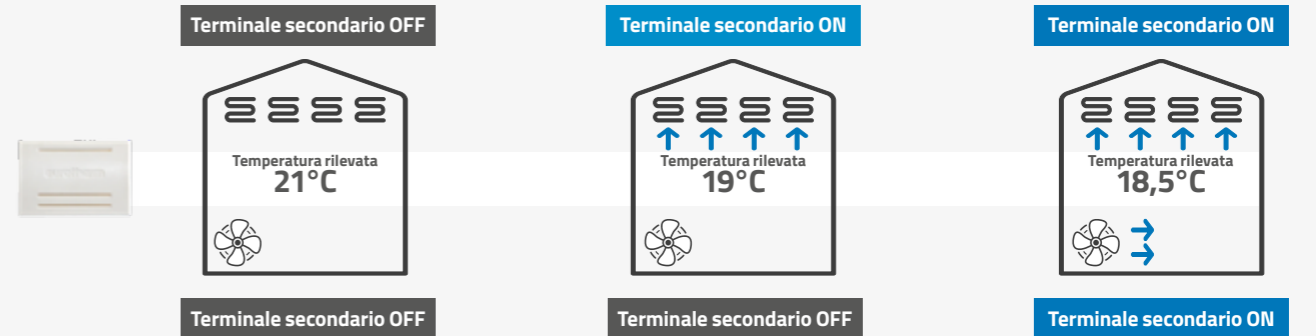

Innovativa funzione Per l'attivazione della funzionalità Twin è necessaria una predisposizione corretta dei componenti hardware della regolazione SmartComfort 365.

Che cosa vuol dire? Utilizzare due set differenti di SmartBase, una per ciascun terminale, che condivideranno i dati di temperatura e umidità rilevati però da un singolo sensore per ambiente (SmartPoint).

La corretta impostazione dell'impianto con funzionalità Twin verrà impostata dal nostro centro assistenza durante la procedura di configurazione della regolazione SmartComfort 365.

Sistema SmartComfort 365

Predisposizione per funzionalità Twin con terminali radianti

Sistema SmartComfort 365

Predisposizione per funzionalità Twin con terminale radiante e altro terminale idronico

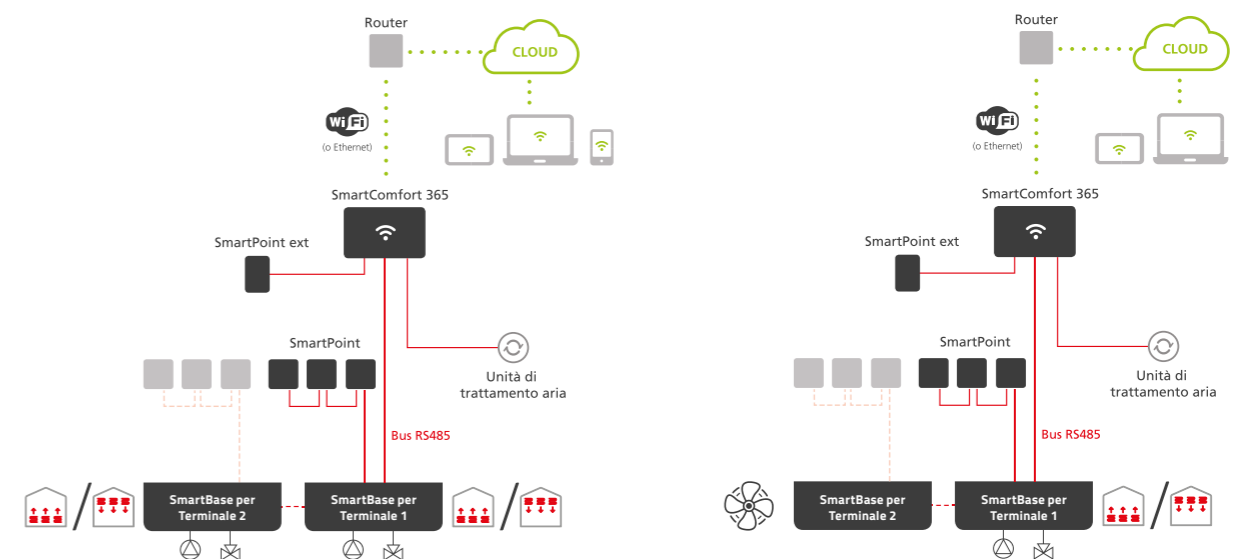

SmartComfort 365

Sistema Multizona

Il regolatore climatico SmartComfort 365 è un sistema di gestione dell'impianto radiante e delle macchine di trattamento aria tramite logica di controllo PID. Lo SmartComfort 365 è un sistema modulare costituito dalle unità di seguito descritte.

Centrale di visualizzazione e controllo per gestire la regolazione del clima. Consiste di un display multitouch capacitivo da 5" full glass, un guscio composito con morsettiera sul retro. L'unità di controllo dispone di un indicatore luminoso sulla sua cornice per mostrare la modalità operativa del sistema: rosso per riscaldamento e blu per il raffreddamento. L'unità di controllo include un sensore di movimento, slot per scheda SD, WiFi, Ethernet, 2 porte seriali RS485. SmartControl 365 supporta il collega fino a 6 moduli SmartBase, per comandare 48 stanze, oltre bagni e 8 moduli SmartAir o 8 macchine aria Deuclima-VMC.

per l'installazione a parete è necessaria una scatola elettrica tonda oppure un adattatore per scatola 503 (a corredo)



- Nuovo display per una maggior nitidezza delle immagini.
- GPU Integrata per garantire la fluidità dell'esperienza dell'utente.
- WiFi integrato per offrire la miglior connettività senza fili.

Nome stanza

Puoi personalizzare il nome della stanza.

Categoria stanza

Assegna alla stanza una categoria per avere una programmazione standard preimpostata, che puoi semplicemente modificare ed adattare alle tue esigenze specifiche.

Temperatura target

Puoi impostare per ogni stanza tre temperature target da programmare e gestire nell'arco della giornata in modo automatico.



Legenda simboli

- ♥ Temperatura comfort
- ★ Temperatura notte
- 🌿 Temperatura eco
- 👤 Modalità manuale
- 👤 Manuale temporaneo
- 🍸 Party time (+2 h temperatura comfort)
- 🐣 Early bird (anticipo temp. comfort)
- 🛌 Good night (anticipo temp. notte)

SmartComfort 365 prevede l'obbligo di prima configurazione da parte di personale autorizzato



SmartOne 365

Il display intelligente, dalle piccole dimensioni

Avvolgi la casa nel **comfort**, avvolgi la famiglia nel **benessere**

Il tuo habitat è un ecosistema complesso. Per gestire il clima in modo efficiente affidati a SmartOne 365, il sistema di regolazione intelligente che memorizza le abitudini di utilizzo e crea il comfort su misura.

Il comfort non si può standardizzare, ogni ambiente è unico come chi lo abita. Le caratteristiche costruttive, le diverse abitudini delle persone e il clima esterno, fanno sì che ogni casa necessiti di un comfort su misura, mai statico, ma dinamico e flessibile, in costante equilibrio fra l'esigenza del benessere e quella del risparmio energetico. Un equilibrio che si raggiunge con l'intelligenza di SmartOne 365.

Vuoi far diventare smart il tuo sistema radiante? Scopri come



Sistema integrato con Start & Stop

La regolazione intelligente calcola continuamente l'inerzia della stanza anticipando avvio e arresto.



Strategia di regolazione ottimizzata PID

L'algoritmo della tecnologia permette di gestire l'impianto radiante con la massima efficienza.



Sensore b-VOC per misurare la qualità dell'aria

I sensori b-VOC aiutano a determinare la qualità dell'aria tramite la misurazione dei composti organici volatili emessi dal respiro.



Sistema di domotica e controllo vocale

Utilizzando i dispositivi vocali*, monitorare e controllare l'impianto radiante sarà facile e immediato.

* compatibile con dispositivi Amazon Echo e Google Home



Collegamento alla piattaforma Cloud

La piattaforma permette la supervisione dell'impianto e la visualizzazione di grafici e statistiche.



NEW!

Gestione delle macchine di deumidificazione

Per la gamma deumidificatori Eurotherm e la macchina di deumidificazione AirClima Compact.

SmartOne 365 Sistema Monozona

SmartOne 365 è il display intelligente dalle piccole dimensioni, ma dalle grandi prestazioni. Il regolatore climatico è un sistema modulare costituito dalle unità di seguito descritte.

Uno schermo fullglass capacitivo da 4" multitouch equipaggiato con due uscite relè per la gestione e la regolazione del clima di una zona, in riscaldamento e raffrescamento, con attivazione della deumidificazione estiva. All'interno del display sono collocati sensori di temperatura, umidità, IAQ (qualità dell'aria). Grazie alla connettività WiFi è possibile connettere SmartOne 365 direttamente alla piattaforma Cloud e all'App o collegare più dispositivi in modo che compaiano nella stessa App. Per la gestione dell'impianto radiante, il display si avvale della regolazione PID e dell'optimum start/stop. SmartOne 365 è compatibile con le applicazioni di controllo vocale.

informazione alimentazione a 230 V per l'installazione a parete è necessaria una scatola elettrica tonda

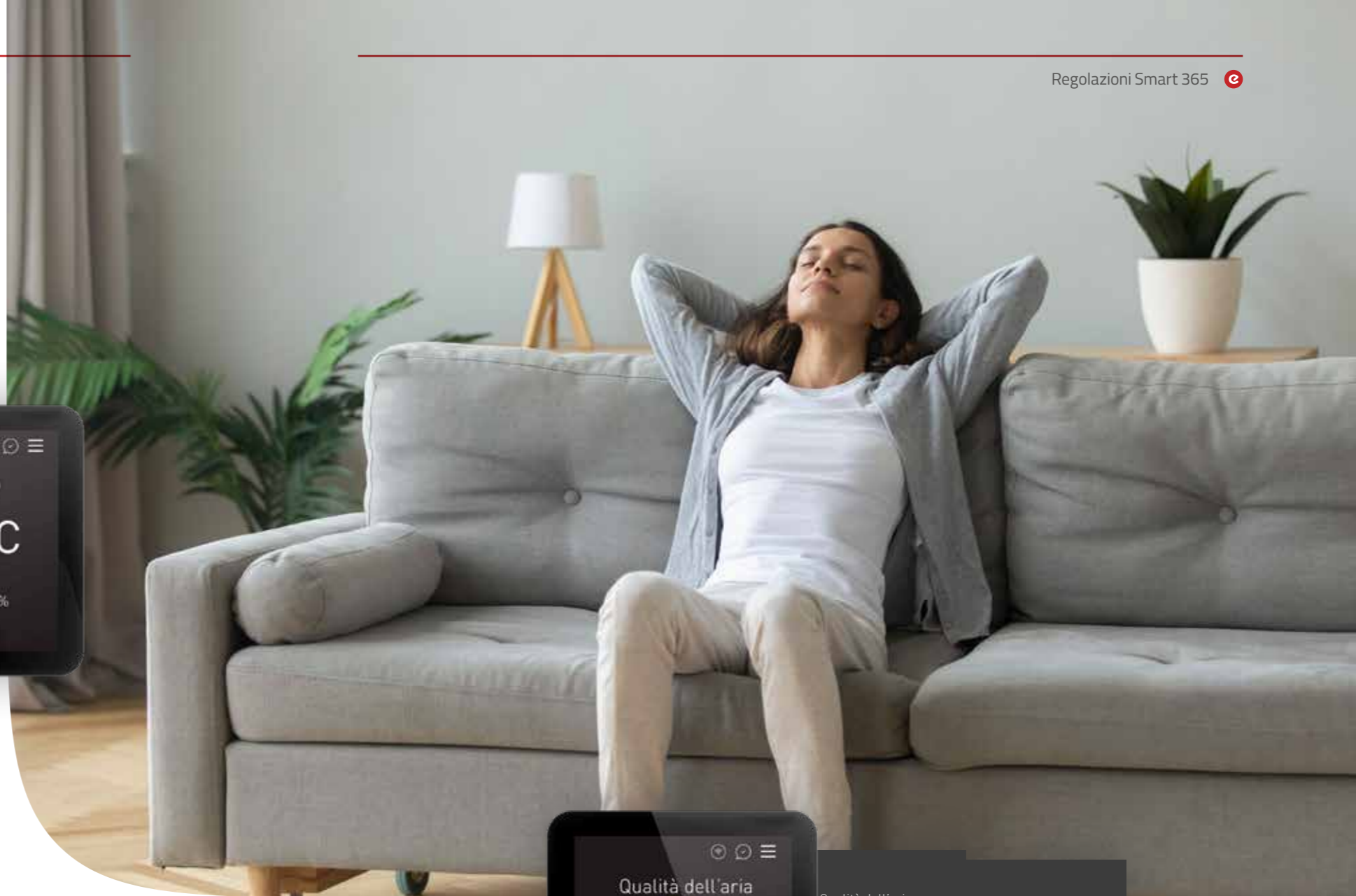

Innovativa strategia di regolazione per il risparmio energetico e l'aumento del comfort indoor

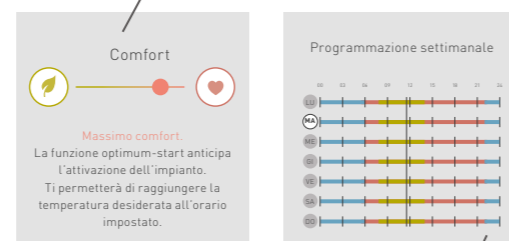

Programmazione settimanale del comfort climatico che preferisci nelle fasce orarie che preferisci

Monitoraggio della qualità dell'aria indoor

La qualità dell'aria indoor è un requisito fondamentale per il comfort e la salute. Grazie ai sensori b-VOC è possibile misurare la concentrazione dei composti organici volatili emessi dal respiro e capire qual è il momento giusto per il ricambio dell'aria.

SmartOne 365 non necessita di intervento da parte di personale autorizzato

Controllo vocale



Utilizzando sistemi di controllo vocale, monitorare e controllare l'impianto radiante sarà facile e immediato. La domotica diventa SMART, chiedi al tuo assistente vocale (compatibile con dispositivi Amazon Echo e Google Home) di accendere o spegnere il sistema o di aumentare o abbassare la temperatura di una stanza.

"Ehi Google, imposta la temperatura in cucina a 20°C"
"Alexa, imposta la temperatura in soggiorno a 22°C"

Funzione "fuori casa"

La modalità fuori casa è progettata per risparmiare energia quando non si è a casa. Riduce automaticamente i livelli di temperatura programmati da Comfort a Eco per minimizzare il consumo di energia. Funzione attivabile manualmente dall'App.



Controllo da remoto

La piattaforma "cloud" permette l'accesso ad un portale web dedicato che consente la gestione di un account utente per visualizzare grafici e dati relativi al proprio sistema radiante, scaricare guide e manuali, chiedere assistenza e usufruire di vari servizi personalizzati. Il portale web può anche essere utilizzato da personale specializzato (installatore, centro assistenza) per accedere direttamente ai dati tecnici dell'impianto e fornire assistenza. Il proprietario dell'account può invitare i membri della famiglia.

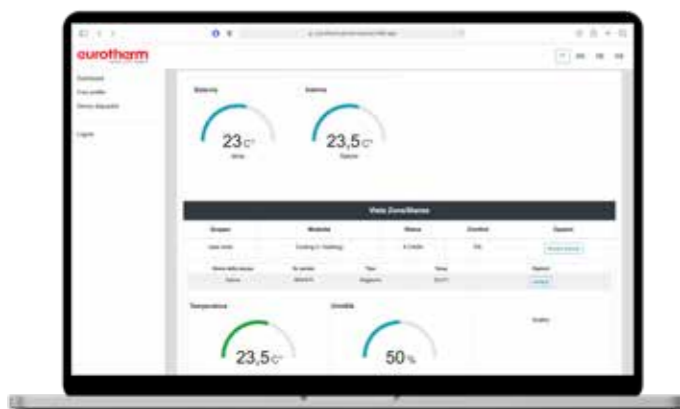

L'ecosistema tecnologico per la gestione integrata del clima

La nuova App permette l'accesso diretto alla piattaforma cloud e la gestione da remoto di più impianti radianti collocati in unità immobiliari diverse. Se dovesse venire meno la connessione, l'App sincronizzerà automaticamente i dati con il sistema centrale in un secondo momento.

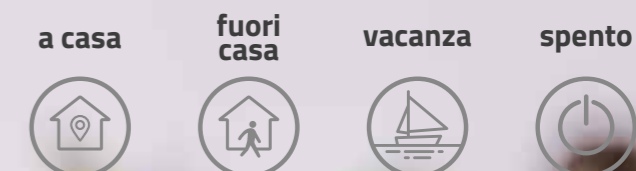

Scarica su
App Store



DISPONIBILE SU
Google Play

Scarica l'app
SMART365



SmartComfort 365 Sistema Multizona

- Nuovo touchscreen 5" capacitivo con tecnologia multitouch.
- Sonde temperatura/umidità in ogni stanza, IAQ tramite SmartOne 365.
- Il sistema propone la miglior modalità di funzionamento per ogni stanza.

È nata SmartComfort 365, l'evoluzione del sistema di regolazione intelligente SmartComfort. Dotata di un display multitouch capacitivo da 5", SmartComfort 365 si rinnova sia nella grafica, che assicura un'usabilità più semplice e intuitiva, che nelle funzionalità aggiornate e implementate. Il display di ultima generazione si connette, via WiFi o Ethernet, a una piattaforma cloud dedicata. Grazie a un account personale è

possibile: monitorare e gestire totalmente l'impianto radiante, la ventilazione, richiedere e ricevere assistenza, usufruire di servizi personalizzati e dedicati. L'intelligenza "a bordo" del dispositivo permette la gestione vocale dell'impianto tramite i più moderni applicativi per smart home. La funzione Away reimposta automaticamente la temperatura desiderata per risparmiare energia quando nessuno è presente a casa. Rinnovata sia nella grafica che nelle "funzionalità" la App può monitorare e gestire da remoto uno o più impianti ubicati anche in immobili e località diverse. Tutte le impostazioni sono sincronizzate con il dispositivo principale (display) e il funzionamento dell'App è garantito anche in caso di temporanea assenza di connettività del dispositivo.

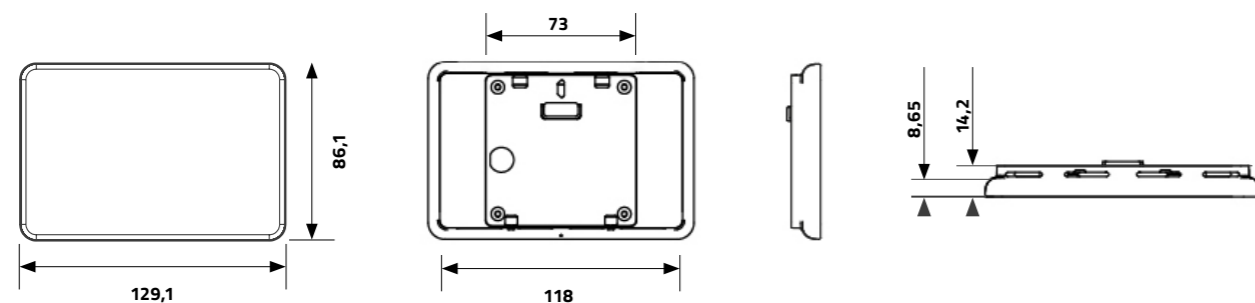

Configurazione massima: **32** Smartpoint **6** Smartbase **8** Smartair **8** Unità di trattamento aria (unità gestite via ModBus)



SmartOne 365 Sistema Monozona

- Nuovo touchscreen 4" capacitivo con tecnologia multitouch.
- Sonde temperatura/umidità in ogni stanza, IAQ tramite SmartOne 365.
- Il sistema propone la miglior modalità di funzionamento per ogni stanza.

con due uscite relè che controllano una zona in riscaldamento/raffrescamento e il consenso deumidificazione. All'interno del display sono collocati sensori di temperatura, umidità. Grazie alla connettività WiFi è possibile connettere SmartOne 365 direttamente alla piattaforma Cloud e alla App o collegare più dispositivi come un unico sistema. Per la gestione dell'impianto radiante, il display si avvale della regolazione PID, dell'Optimum start/stop. SmartOne 365 è compatibile con le applicazioni di controllo vocale.

SmartOne 365 è il nuovo display intelligente di Eurotherm dalle piccole dimensioni, ma dalle grandi prestazioni. Uno schermo fullglass capacitivo da 4" multitouch equipaggiato

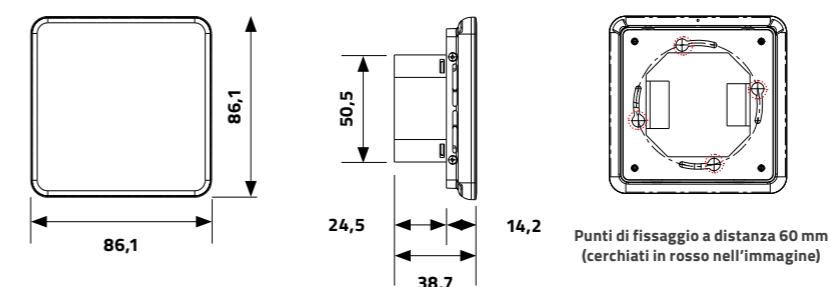

Punti di fissaggio a distanza 60 mm (cerchiati in rosso nell'immagine)

Schemi logici sistemi Smart 365

SmartControl 365 supporta il collegamento fino a 6 moduli SmartBase, per comandare 32 stanze, oltre bagni, 8 moduli SmartAir o 8 macchine aria Deucliclima-VMC. I sensori ambiente SmartPoint sono collegabili via cavo BUS o via wireless.

Sistema SmartComfort 365 Sensori collegati via cavo

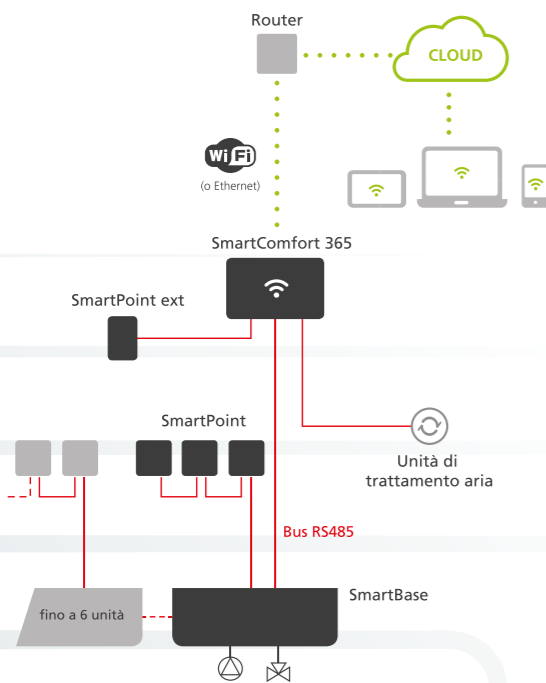

Sistema SmartComfort 365 Sensori wireless

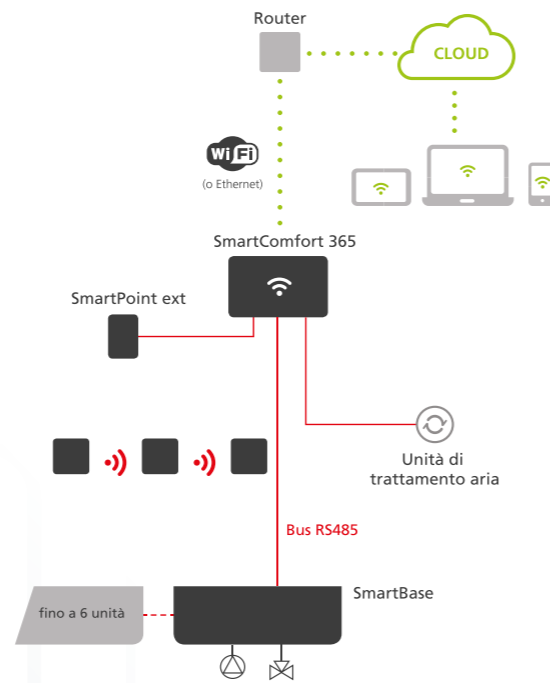

Sistema SmartComfort 365 SmartOne 365 utilizzati come sensori ambiente

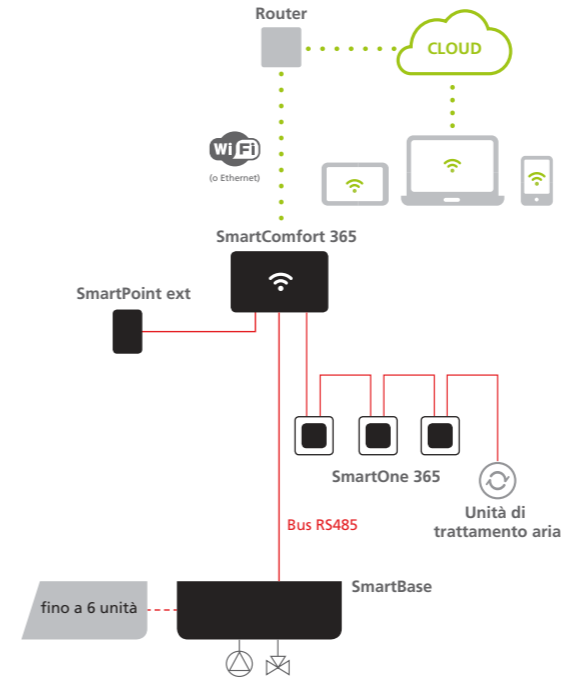

Sistema SmartOne 365 Riscaldamento e raffrescamento

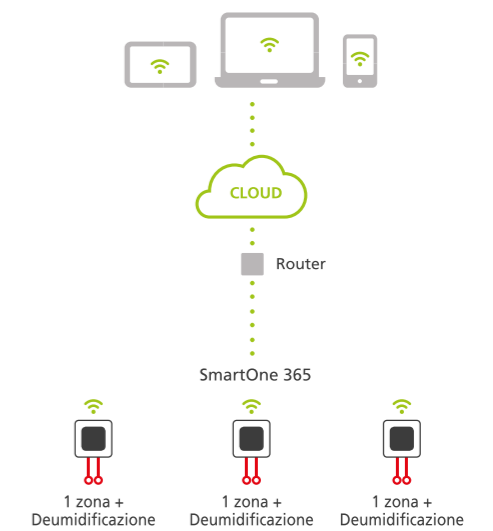

SmartOne 365 può sostituire le sonde SmartPoint. Il collegamento con il sistema può avvenire tramite cavo oppure wireless a seconda delle esigenze. Il sistema può gestire una zona in riscaldamento e raffreddamento e controllare una macchina di deumidificazione.

Questa configurazione può essere usata per gestire singolarmente diverse zone della casa.

Sensori da ambiente per l'ecosistema **SmartComfort 365**



SmartPoint 503*
Sensore da ambiente interno con scatola quadrata – 503.

5140020401 Sonda T
5140020402 Sonda T/U



SmartPoint 502
Sensore ambiente da interno scatola tonda – 502.

5140020411 Sonda T
5140020412 Sonda T/U



SmartPoint wireless
Sensore ambiente da interno con connessione wireless.

515140020406 Access Point T/U
5140020407 wireless T
5140020405 wireless T/U



SmartPoint sonda esterna
Sensore ambiente ideale per gli ambienti esterni.

5140020403 Sonda T



SmartControl Sonda di mandata
Sonda ad immersione per ambiente interno, come componente della regolazione climatica.

5140020404 Sonda T

Adattatori placca per l'ecosistema **SmartPoint 503**



Adattatore placca A
compatibile con: BTicino serie Livinglight, Axolute. Vimar serie Eikon Evo. Ave serie S44. ABB serie Mylos.

5930010109 guscio + telaio



Adattatore placca B
compatibile con: ABB serie Chiara. Vimar serie Arkè. Gewiss serie Chorus.

5930010110 guscio + telaio



Adattatore placca Livinglight Air

5930010106



Adattatore placca Livingnow

5930010117



Adattatore placca Axolute Air

5930010107

Il cervello del sistema SmartBase e SmartAir

SmartBase e SmartAir si occupano della gestione elettromeccanica rispettivamente del sistema radiante e delle macchine di trattamento aria. SmartBase è la porta di collegamento con il sistema di generazione; tramite un contatto infatti SmartBase richiede "energia" al sistema di generazione.



SmartBase

5140020201

Modulo attuatore della parte idraulica dell'impianto radiante in grado di gestire fino ad un massimo di 8 ambienti, bagni esclusi.

Gestione testina, pompa e miscelatrice, Ecoclima D, Deumidificatore 581 DC.

Dimensioni: 351 x 112 mm



SmartAir

5140020202

Modulo attuatore in grado di gestire l'unità Deuclima-VMC in deumidificazione, raffrescamento e ricambio d'aria, separatamente; in alternativa è in grado di gestire una macchina trattamento aria in deumidificazione e raffrescamento.

Gestione Ecoclima DC / Deuclimatizzatore 582 DCC.

Dimensioni: 351 x 112 mm

Assicurazione senza limiti di tempo

Gli impianti radianti Eurotherm sono garantiti lifelong da ITAS Assicurazioni. Eurotherm estende all'intera durata di vita dell'impianto radiante la garanzia per difetti originari, di produzione, assemblaggio e/o progettazione, contro i danni involontariamente cagionati a terzi. Assicurazione contro terzi su tutti i lavori di manutenzione ed installazione effettuati da personale specializzato Eurotherm.



CERTIFICATO DI GARANZIA EUROTHERM EUROTHERM WARRANTY CERTIFICATE EUROTHERM-GARANTIEZERTIFIKAT

Eurotherm, per garantire la sicurezza e la tranquillità dei propri Clienti si è dotata delle necessarie coperture assicurative al fine di tutelare l'interesse, affidandosi a ITAS Mutua. La garanzia prevede:

- Assicurazione della Responsabilità Civile del Produttore, **senza limite di tempo, su tutti i prodotti e per l'intera durata contrattuale assicurativa**, per difetti originari di produzione, assemblaggio e/o progettazione, costruzione, imballaggio, contro i danni involontariamente cagionati a terzi.
I massimali assicurati sono i seguenti:
per sinistro € **10.000.000,00**
- Assicurazione della responsabilità Civile dell'Attività, contro terzi e su tutti i lavori di manutenzione e installazione effettuati da personale specializzato Eurotherm.
I massimali assicurati sono i seguenti:
per sinistro, limite per persona e limite per danni a cose € **10.000.000,00**
Copertura valida per segnalazione sinistro entro 24 mesi da messa in pressione con prova tenuta impianto.

ITAS garantisce quindi contro i danni sopra descritti fino alla concorrenza dei massimali indicati nelle certificazioni assicurative allegate e nell'ambito delle rispettive condizioni contrattuali di assicurazione. La garanzia vale in tutto il mondo.

To guarantee our Clients' safety and peacefulness, Eurotherm has entered into the proper insurance covers with ITAS Mutua in order to protect our clients' interest. The warranty includes:

- A product liability insurance, **without any temporal limitation, on all products and throughout the entire duration of the contract**, for flaws due to imperfect production, assembly and/or planning, instruction and packaging against damages accidentally caused to Third parties.
The covered limit of liability are:
per accident € **10.000.000,00**
- A business liability insurance against Third parties and on all the maintenance and installation works fulfilled by Eurotherm expert staff.
The covered limit of liability are:
per accident, limit per person and limit per damage to goods € **10.000.000,00**
The coverage is valid whether the accident is alerted within 24 months from the pressurization with plant tightness test.

Hence, ITAS guarantees against the above-described damages within the limits laid down in the attached insurance certifications and within the consequent insurance's terms and conditions. The guarantee is valid worldwide.

Um die Sicherheit und Zufriedenheit seiner Kunden zu garantieren, hat Eurotherm einen Versicherungsschutz für alle notwendigen Fälle mit ITAS Mutua abgeschlossen. Die Garantie umfasst wie folgt:

- Unbefristete Haftpflichtversicherung für alle Produkte und für die gesamte Dauer des Versicherungsvertrages** für Fabrikationsfehler, Montage- und/oder Konstruktionsfehler, Fehler in der Anleitung oder Verpackungsfehler, Haftpflichtversicherung gegenüber Dritten.
Die Obergrenzen sind wie folgt:
€ **10.000.000,00** pro Schadensfall
- Haftpflichtversicherung gegenüber Dritte und für Wartungs- und Installationsarbeiten, die von Spezialisten von Eurotherm ausgeführt werden.
Obergrenzen sind wie folgt:
€ **10.000.000,00** pro Schadensfall, Höchstgrenze pro Person und für Sachschäden
Versicherungsdeckung gültig bei Schadenseröffnung innerhalb von 24 Monaten nach Druckprüfung der Anlage.

ITAS garantiert daher gegen die oben genannten Schäden innerhalb der in den beigefügten Versicherungsbescheinigungen angegebenen Höchstgrenzen und im Rahmen der jeweiligen vertraglichen Versicherungsbedingungen. Die Garantie gilt weltweit.

Una linea sottile collega
sostenibilità e comfort.
È il nostro sistema
radiante smart.



eurotherm[®]
radiant *comfort* systems



Eurotherm SpA Società Benefit
Pillhof 91 – 39057 Frangarto (BZ)
T +39 0471 63 55 00
mail@eurotherm.info

www.eurotherm.info

