

www.eurotherm.info

eurotherm[®]
radiant *comfort* systems

Certified



Corporation

Trattamento aria e distribuzione

Ricambio, filtrazione e deumidificazione per l'ecosistema comfort.



Più qualità al
clima
più valore al
benessere





Garanzia senza limiti di tempo

Assicurazione senza limite di tempo su tutti i prodotti Eurotherm per difetti originari, di produzione, assemblaggio e/o progettazione, contro i danni involontariamente cagionati a terzi. Assicurazione contro terzi su tutti i lavori di manutenzione ed installazione effettuati da personale specializzato Eurotherm.

I nostri centri assistenza

Eurotherm si avvale di una rete con più di 60 Centri Assistenza Autorizzati presenti su tutto il territorio nazionale. Professionisti formati e disponibili per fornire aiuto e supporto competente.

L'elenco dei centri assistenza è presente sul sito eurotherm.info nella sezione dedicata.

Soluzioni avanzate di trattamento aria e distribuzione

Rivolgersi ad Eurotherm è la risposta ideale per chi cerca un ambiente sano e accogliente. Le nostre macchine di trattamento aria sono state progettate per garantire elevati livelli di comfort e, in particolare, per lavorare in ambienti dove radiante e trattamento aria si fondono nell'esperienza del radiante smart. L'utilizzo della regolazione Smart 365 raccoglie il meglio da sistemi radianti e unità di trattamento aria: algoritmi sviluppati e ottimizzati nel corso degli anni, consentono infatti alle due parti dell'impianto di lavorare in sinergia e di offrire ai nostri Clienti un'esperienza unica.

Le unità di trattamento aria Eurotherm offrono diverse funzionalità, che spaziano dalla ventilazione meccanica per il ricambio igienico dell'aria, alla deumidificazione estiva, all'integrazione in riscaldamento/raffrescamento sino alla sanificazione. La nostra gamma comprende macchine di diversa tipologia, con varie dimensioni e modalità di installazione, sia verticale che orizzontale, così da offrire la massima flessibilità nella scelta dell'unità più adatta alle specifiche esigenze di ogni impianto.

A partire dal 2024, ampliamo ulteriormente la nostra offerta per il contesto residenziale. Per le macchine che richiedono un sistema di distribuzione dell'aria, Eurotherm ha una proposta che include anche la canalizzazione.



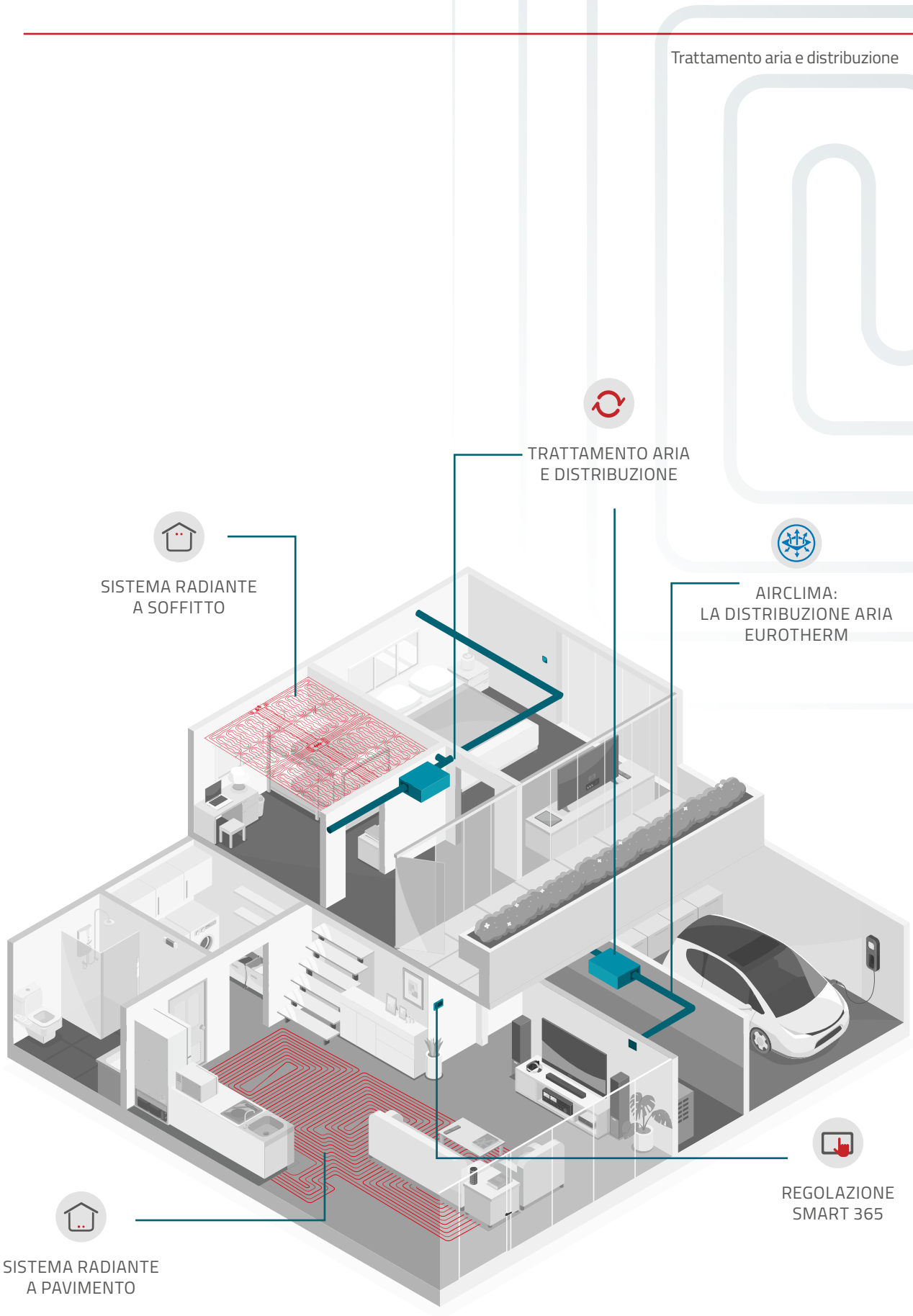

Respirare aria **pulita,** **fresca e deumidificata**

Tipicamente trascorriamo circa il 90% della nostra vita all'interno di locali chiusi soggetti a diverse sorgenti di inquinamento derivanti dalle nostre attività quotidiane, dai materiali da costruzione e arredamento, dai prodotti per la pulizia della casa, da vernici e toner di stampanti. Esistono poi una serie di contaminanti biologici come muffe, batteri, pollini che possono avere effetti nocivi sulla salute. Inoltre, i moderni edifici sempre più ermetici non consentono un adeguato ricambio dell'aria. A volte questi inquinanti, in quanto inodori, non sono percepiti dalle persone e perciò sono di difficile individuazione.

Per ragioni di salubrità, di comfort e di mantenimento del valore dell'immobile è necessario immettere negli ambienti dove viviamo un determinato quantitativo di aria esterna. La sola apertura delle finestre è spesso insufficiente: da un lato per lo spreco energetico che ne deriverebbe quando all'esterno è molto caldo o molto freddo; dall'altro perché è possibile che all'esterno dell'edificio esistano diverse fonti di inquinamento dovute al traffico veicolare o a processi industriali, oppure una concentrazione di pollini tale da sconsigliare l'ingresso di aria direttamente dalle finestre. Infine, la quantità di aria che entra dalle finestre e la sua penetrazione negli spazi è difficilmente controllabile e dipende da condizioni locali variabili, come ad esempio la velocità e la direzione del vento e la differenza di temperatura fra interno ed esterno.



A cosa servono le unità di trattamento aria Eurotherm?

Per garantire un adeguato ricambio dell'aria interna e quindi la rimozione e diluizione dei contaminanti, le macchine per il trattamento aria Eurotherm oltre a effettuare un recupero termico tra l'aria espulsa e l'aria immessa sono in grado di effettuare un'efficiente filtrazione.

Non solo, le macchine per il trattamento aria Eurotherm permettono di mantenere il livello di umidità relativa all'interno dei parametri di comfort, specialmente nel periodo estivo quando la sola ventilazione meccanica non è sufficiente.

L'Italia e più in generale l'area mediterranea, è infatti caratterizzata da estati molto calde e umide. Il vapore prodotto dalle persone all'interno delle abitazioni e dalle loro attività quotidiane (come il cucinare o il lavare i piatti) deve essere smaltito mediante un sistema di deumidificazione adeguato, presente sulle unità di trattamento aria Eurotherm. Adottare un'unità di trattamento aria Eurotherm, permette di garantire un eccellente ricambio e di effettuare un vero e proprio trattamento dell'aria interna (deumidificazione e integrazione in raffrescamento). Quest'ultimo aspetto è estremamente importante e raccomandato specialmente nel caso si voglia raffrescare con un sistema radiante. Si possono quindi distinguere i funzionamenti stagionali della macchina.



Funzionamento estivo

Flusso del funzionamento di Deuclima-VMC 300 S in modalità ricambio + ricircolo

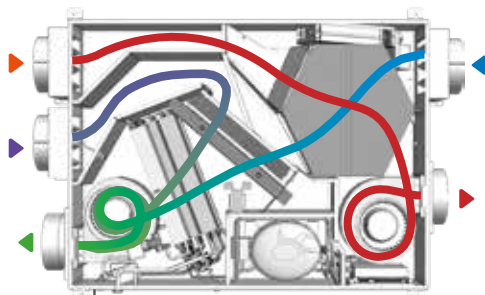

- Aria filtrata e salubre
- Recupero termico
- Controllo umidità in ambiente
- Deumidificazione e integrazione
- Supporto impianto radiante

- ▶ Estrazione ambienti sporchi
- ▶ Espulsione aria viziata

- ◀ Aspirazione aria esterna
- ◀ Immissione aria trattata

- ▶ Ripresa ambienti puliti



Funzionamento invernale

Flusso del funzionamento di Deuclima-VMC 300 S in modalità solo ricambio

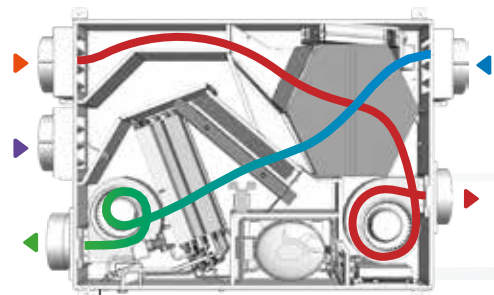

- Aria filtrata e salubre
- Recupero termico
- Previene la formazione delle muffe

Qualità dell'aria secondo **UNI EN 16798-1**

Le portate di aria da garantire all'interno degli edifici per assicurarci un ambiente salubre sono indicate dalla normativa di riferimento UNI EN 16798-1. Contrariamente alla UNI 10339, la normativa UNI EN 16798-1 propone diversi metodi di calcolo della portata d'aria per la ventilazione declinando i risultati in funzione della qualità dell'aria interna ottenibile. La normativa pone inoltre grande enfasi sulle portate di aria da garantire per diluire i contaminanti rilasciati dai materiali degli edifici anche in assenza di occupanti.

La nostra gamma dedicata al residenziale Deuclima-VMC è stata sviluppata per il residenziale in diverse taglie e con possibilità di modulare la portata di ventilazione in modo da gestire al meglio ogni installazione e condizione di occupazione. Per edifici non-residenziali, le unità della linea DCR sono invece in grado di soddisfare la richiesta di maggiori portate di ventilazione.

Nella tabella in basso sono riportati i valori delle portate di rinnovo per le diverse categorie della UNI EN 16798-1 in un contesto residenziale e un tipico contesto non residenziale, come terziario uffici.

Categoria	Residenziale		Uffici	
	L/s/pers	m ³ /h/pers	L/s/pers	m ³ /h/pers
I	10	36	20	72
II	7	25,2	14	50,4
III	4	14,4	8	28,8
IV	-	-	5,4	19,8

La filtrazione

I sistemi di trattamento aria Eurotherm garantiscono aria fresca e salubre grazie alla presenza di filtri a bordo macchina. I filtri bloccano e arrestano gli inquinanti che sono in sospensione nell'aria esterna e in quella interna. Il loro scopo è infatti quello di proteggere le persone dall'esposizione agli inquinanti ma anche di proteggere gli stessi sistemi di trattamento aria, garantendo prestazioni durevoli e l'efficienza della macchina. Dal luglio 2018 è in vigore una nuova classificazione (UNI EN ISO 16890) che definisce l'efficienza dei filtri in funzione delle dimensioni del particolato PM1, PM2,5 e PM10 che viene bloccato. Questa nuova classificazione ha il vantaggio di offrire un unico standard valido in tutto il mondo e consente di confrontare le prestazioni dei filtri con una classificazione univoca.

Le macchine per il trattamento aria Eurotherm sono dotate di filtri ISO ePM₁₀ 50% che corrispondono ai filtri M5 secondo la sorpassata classificazione (EN 779).

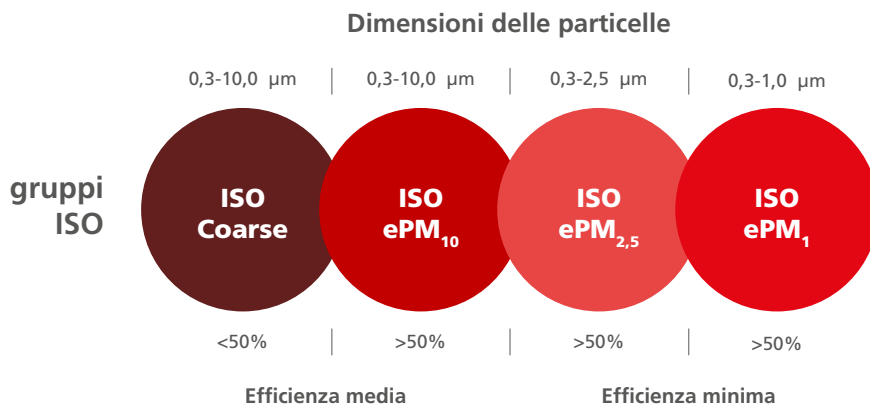

La filtrazione delle particelle più pericolose per la salute umana, e cioè le più sottili PM1 e PM2,5, è possibile grazie ad un filtro ad elevate prestazioni, ISO ePM1 55%. A seconda della versione di macchina per il trattamento aria il filtro può essere contenuto in uno specifico box filtro oppure alloggiato direttamente all'interno della macchina.

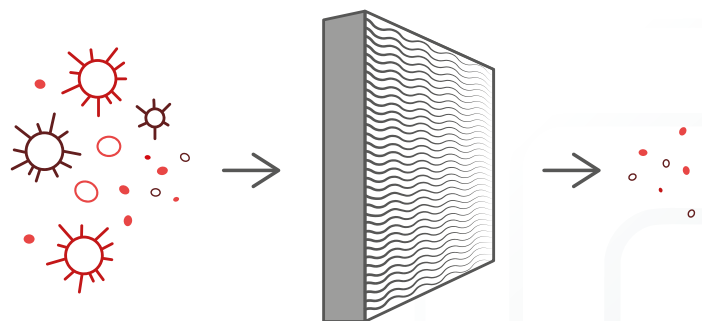

Vuoi scoprire come si usura un filtro e come trattiene il particolato presente nell'aria?



Manutenzione e pulizia dell'impianto

Una manutenzione periodica dei sistemi di trattamento aria permette il corretto funzionamento dell'impianto mantenendo un alto livello della qualità dell'aria interna e di efficienza energetica: la frequenza del cambio filtri dipende dal grado di inquinamento locale oltre che dalle condizioni di funzionamento dell'unità. L'intervallo di tempo indicativo può essere dai 3 ai 6 mesi. Il sistema di regolazione SmartComfort 365 ti permette di rimanere aggiornato sul monte ore rimanenti al cambio filtri e ti segnala quando è il momento della sostituzione tramite un avviso dedicato.

Dove puoi trovare il ricambio dei filtri della tua macchina di trattamento aria? Facile! Sull'e-shop Eurotherm. Vuoi essere sicuro che il cambio filtri sia fatto da un tecnico o vuoi ricevere i filtri in abbonamento? Sempre sul nostro e-shop trovi servizi specifici per soddisfare queste esigenze.

Servizio assistenza e installazione

Un tecnico specializzato si occuperà di:



-  **Sostituzione dei filtri e ripristino allarme**
-  **Smaltimento filtri**
-  **Controllo della macchina e dei sifoni**

Aria pulita 365 giorni l'anno? Abbonati a Zeropensieri

Il servizio di ricambio filtri in **abbonamento** che ti garantisce il massimo comfort indoor.

Abbonamento Zeropensieri

Un abbonamento che ti offre:

-  **Consegna automatica dei filtri**
-  **Massima flessibilità**
-  **Convenienza economica**



Scopri di più su
eshop.eurotherm.info

In breve... perché cambiare filtri?

I motivi per cambiare i filtri sono molti, questi sono i tre più importanti.

Salute e qualità dell'aria

I filtri puliti garantiscono un'aria più salubre, libera da polveri e impurità. Quando i filtri si sporcano, l'aria passa con più difficoltà o addirittura sfugge alla filtrazione, riducendo la qualità dell'aria che respiri.

Prestazioni e comfort

Filtri ostruiti significano meno aria fresca e meno deumidificazione. I ventilatori devono lavorare di più, aumentando il rumore e riducendo il comfort. Se l'umidità cresce troppo, anche il raffrescamento può essere limitato per evitare condensa.

Risparmio e durata dell'impianto

Filtri sporchi fanno consumare più energia e mettono sotto sforzo ventilatori e compressore, riducendone la vita utile. Un filtro pulito aiuta a contenere i costi energetici e previene guasti.

È quindi evidente che cambiare regolarmente i filtri non è solo una semplice manutenzione, ma un'azione fondamentale per garantire il corretto funzionamento dell'impianto, tutelare la tua salute e contenere i costi energetici e di riparazione. Un piccolo gesto che fa una grande differenza, oggi e nel tempo.

La sanificazione

Sanificare l'aria negli ambienti indoor significa ridurre la presenza di agenti patogeni come virus, funghi e batteri, contribuendo a garantire un'aria salubre e di qualità.

Per ottenere questo risultato, alcune unità di trattamento aria canalizzate Eurotherm integrano al loro interno una lampada LED UV. Questa lampada emette un fascio di luce ultravioletta che irradia l'interno dell'unità e il flusso d'aria in transito, svolgendo un'azione germicida efficace. L'esposizione alla radiazione UV induce nei microrganismi reazioni chimiche di ossido-riduzione che ne compromettono la struttura molecolare, rendendoli inattivi e impedendone la proliferazione. La tecnologia LED UV assicura bassi consumi energetici e una lunga durata operativa, mantenendo elevate prestazioni nel tempo. La lampada si attiva automaticamente insieme al ventilatore durante il normale funzionamento dell'unità.

Attraverso il sistema di controllo SmartComfort 365, l'utente può inoltre programmare specifici cicli di ventilazione con sanificazione, personalizzabili in base alle proprie esigenze.

La regolazione **smart** dell'impianto **trattamento aria**

Il radiante smart è un sistema intelligente e completo che consiste nell'integrazione delle macchine per il trattamento aria con una regolazione unica che gestisce in modo smart i due impianti.

Le macchine di trattamento aria Eurotherm sono quindi predisposte per essere gestite mediante la regolazione SmartComfort 365. La perfetta integrazione con le macchine, nella funzione di raffrescamento, mantiene la soglia di umidità controllata funzionale al corretto funzionamento dell'impianto radiante e allo stesso tempo consente un corretto ricambio dell'aria in ambiente.

Con la regolazione SmartComfort 365 è inoltre possibile controllare, tramite programmazione:

- velocità della macchina (fino a 3 livelli)
- temperatura ambiente (integrazione estiva ed invernale)
- rinnovo aria esterna (VMC) tramite programmazione settimanale
- attivazione dei cicli di ventilazione con sanificazione.

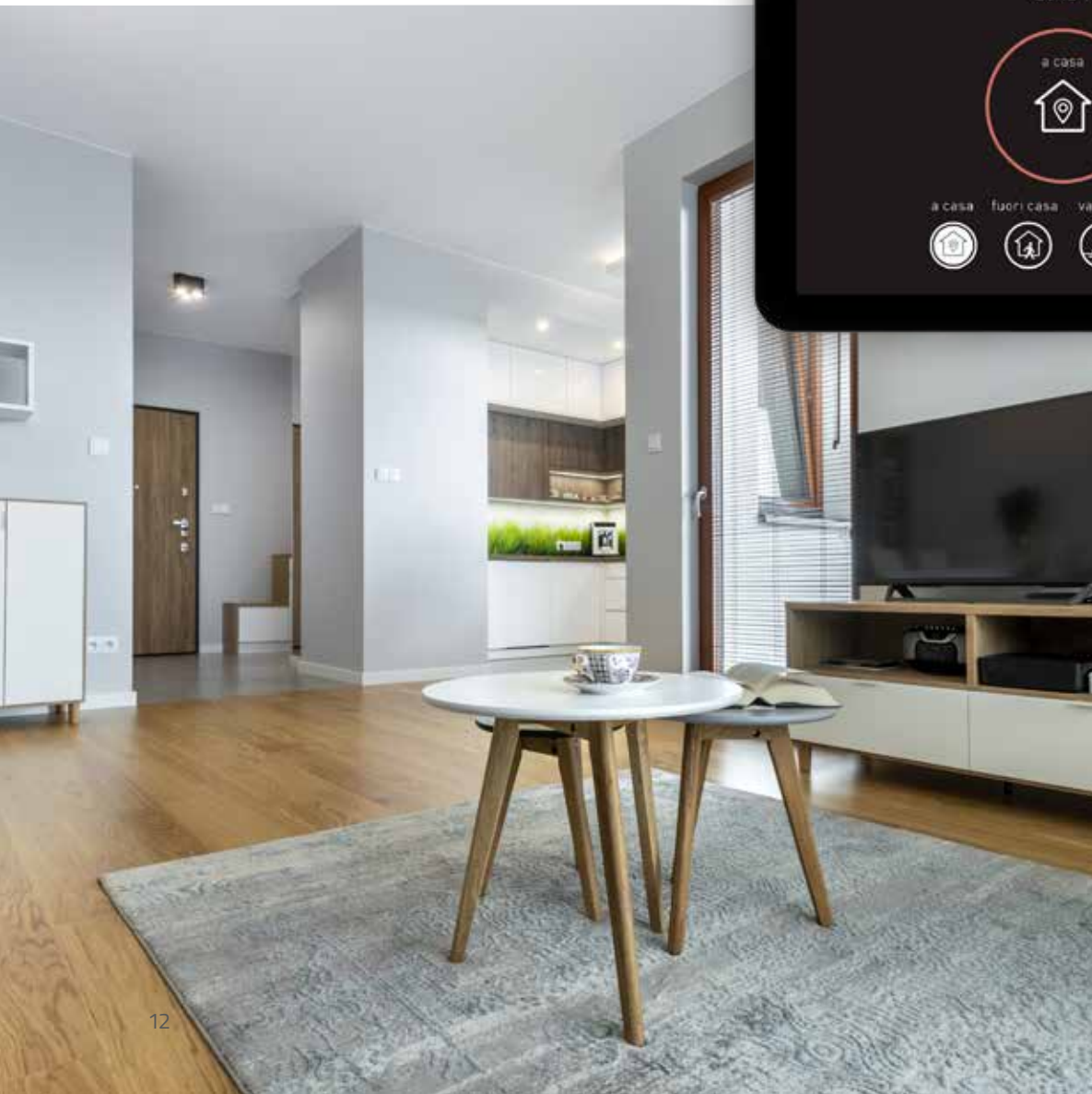

Deuclima-VMC e VMC

PRODOTTO	PAGINA	RINNOVO CON RECUP.	FREE COOLING	DEUMIDIFIC. ESTIVA	INTEGRAZIONE ESTIVA	INTEGRAZIONE INVERN.	INSTALLAZIONE	DIMENSIONI	PESO	CLASSE ENERGETICA	PORTATA ARIA NOMINALE	PORTATA ARIA RINNOVO	UMIDITÀ CONDENSATA*	POTENZA SENSIBILE IN FREDDO*	LIVELLO POTENZA SONORA	POTENZA ELETTRICA MASSIMA ASSORBITA	POTENZA ELETTRICA IN RINNOVO
								mm	kg		m³/h	m³/h	L/g	W	dB (A)	W	W
DEUCLIMA-VMC 300 S	14						soffitto	1205 x 798 x 244	61	A	300	75-200	26	620	44	360	88
DEUCLIMA-VMC 300 V	16						parete	1392 x 700 x 343	71	A	300	100-250	36	920	44	590	98
DEUCLIMA-VMC 500 S	18						soffitto	1255 x 831 x 294	78	A	500	100-250	48	1550	49	490	130
DEUCLIMA-VMC 500 V	20						parete	1697 x 700 x 421	89	A	500	100-350	48	1500	46	590	190
VMC 170 SV PRO	26						soffitto parete	972 x 655 x 240	12	A	170	50-170			51	136	58
VMC 260 SV PRO	27						soffitto parete	972 x 655 x 300	17	A	260	100-260			55	172	95

Soluzioni DCR per il terziario

PRODOTTO	PAGINA	RINNOVO CON RECUP.	FREE COOLING	DEUMIDIFIC. ESTIVA	INTEGRAZIONE ESTIVA	INTEGRAZIONE INVERN.	INSTALLAZIONE	DIMENSIONI	PESO	PORTATA ARIA NOMINALE	PORTATA ARIA RINNOVO	UMIDITÀ CONDENSATA*	POTENZA SENSIBILE IN FREDDO*	LIVELLO POTENZA SONORA	POTENZA ELETTRICA MASSIMA ASSORBITA
								mm	kg	m³/h	m³/h	L/g	W	dB (A)	W
DCR 1000	22						soffitto	1097 x 1414 x 351	146	1000	500-1400	122	3000	54	2500
DCR 2000	24						soffitto	1828 x 1443 x 482	225	2000	1000-2400	261	6500	67	4600

Deumidificatori e deumidificatori

PRODOTTO	PAGINA	DEUMIDIFIC. ESTIVA	INTEGRAZIONE ESTIVA	INTEGRAZIONE INVERN.	INSTALLAZIONE	DIMENSIONI	PESO	PORTATA ARIA NOMINALE	UMIDITÀ CONDENSATA*	POTENZA SENSIBILE IN FREDDO*	LIVELLO PRESSIONE SONORA	POTENZA ELETTRICA MASSIMA ASSORBITA
						mm	kg	m³/h	L/g	W	dB (A)	W
DEUMIDIFICATORE 300 D	13				soffitto	665 x 535 x 233	39	300	27		33	460
DEUMIDIFICATORE 500 D	31				soffitto	844 x 607 x 294	55	500	42		40	750
DEUMIDIFICATORE 120 D-WALL	32				incasso	622 x 402 x 203	24	120	9.4		33	300
DEUMIDIFICATORE 240 D-WALL	33				incasso	733 x 715 x 208	43	240	25		34	460
AIRCLIMA COMPACT	29				soffitto	688 x 526 x 195	26	150	18	470	35	250
DEUCLIMATIZZATORE 300 DC	34				soffitto	665 x 535 x 233	47	300	28	940	33	460
DEUCLIMATIZZATORE 500 DC	35				soffitto	844 x 607 x 294	57	500	42	1900	40	750
DEUCLIMATIZZATORE 240 DC-WALL	36				incasso	732 x 717 x 208	43	300	24	940	34	460



rinnovo aria con recuperatore free cooling deumidificazione estiva integrazione estiva integrazione invernale

Deuclima-VMC 300 S

Art. 7410010103

- Ventilatori EC ad alta prevalenza e portata costante e recuperatore di calore ad alta efficienza.
Classe energetica: A.
- Rinnovo e deumidificazione dell'aria interna. Possibilità di integrazione termica invernale o estiva.
- Unità in grado di scambiare aria esterna e/o ricircolare aria interna.
- Filtri ePM₁₀ 50% in aspirazione, ricircolo e estrazione inclusi. Sanificazione con lampada UV.

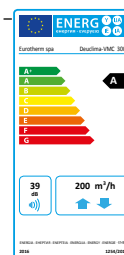
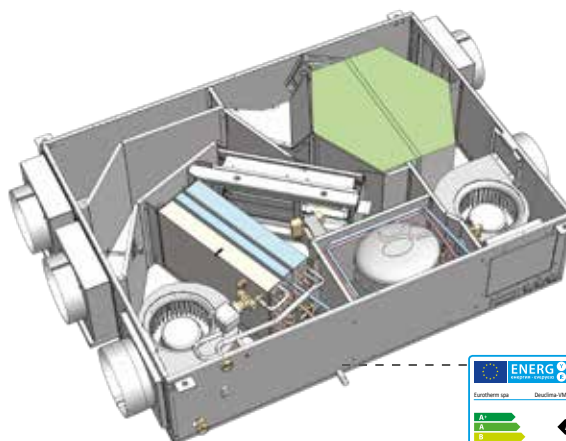

Unità di ventilazione meccanica e trattamento aria a cinque vie per applicazioni interne da controsoffitto in grado di ottimizzare il comfort in ambienti dotati di sistemi radianti. L'unità è in grado di scambiare aria con l'esterno e/o ricircolare aria interna per massimizzare l'efficacia delle seguenti funzioni: rinnovo, deumidificazione, integrazione in raffrescamento o riscaldamento e sanificazione con attivazione automatica delle modalità "free heating / cooling". L'unità dispone di un recuperatore a doppio flusso ad alta efficienza, di un sistema di serrande interne motorizzate per la gestione dei flussi di aria e di due ventilatori EC ad alta prevalenza e portate di aria costanti. La deumidificazione avviene tramite un ciclo frigorifero dedicato con un compressore ad alta efficienza, una batteria idronica di pre-trattamento e valvole per la gestione della portata di acqua. Filtri ad elevata superficie ePM₁₀ 50% permettono di raggiungere elevati livelli di filtrazione meccanica dell'aria e la loro installazione è tale da consentire una facile ispezione ed estrazione per manutenzione. L'unità è dotata di serie di una lampada germicida a raggi ultravioletti con alta efficacia contro: muffe, batteri, germi e virus. È disponibile una sonda CO₂ (opzionale).

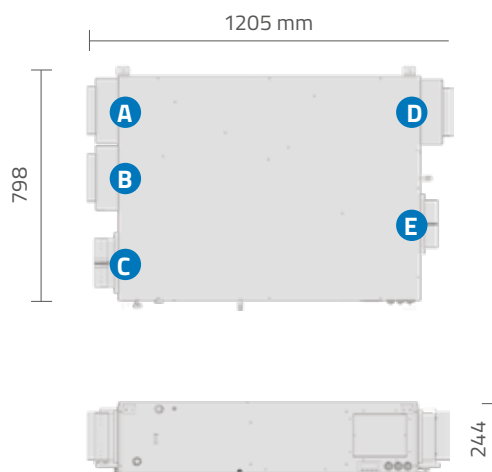

- A. Estrazione locali sporchi, ø 160
- B. Ripresa ambienti puliti, ø 160
- C. Immissione aria trattata, ø 160
- D. Aspirazione aria esterna, ø 160
- E. Espulsione aria viziata, ø 160



Appartamenti fino a 110 m²

Capacità di condensazione (ricircolo): 26 L/g

Potenza sensibile in freddo: 620 W

Portata d'aria trattata nominale: 300 m³/h

Max 200 m³/h aria esterna

**SANIFICAZIONE
LAMPADA UV
DI SERIE**

**3 FILTRI
EPM₁₀ 50%**

**DISTRIBUZIONE ARIA AIRCLIMA
EUROTHERM DISPONIBILE**

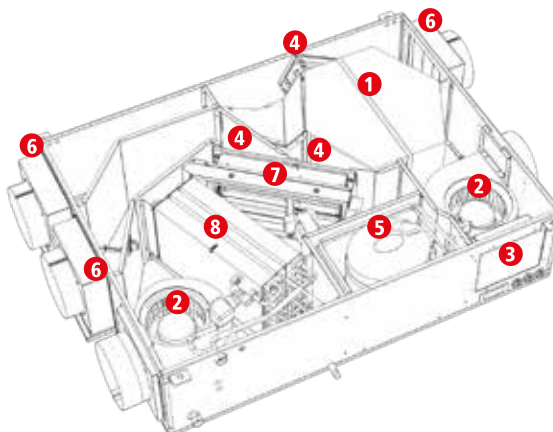

- 1. Recuperatore di calore
- 2. Ventilatori
- 3. Scatola elettrica
- 4. Serrande
- 5. Compressore
- 6. Filtri
- 7. Lampada UV
- 8. Batteria ad acqua, evaporatore e condensatore

Distribuzione abitativa e flussi aria **dell'impianto**

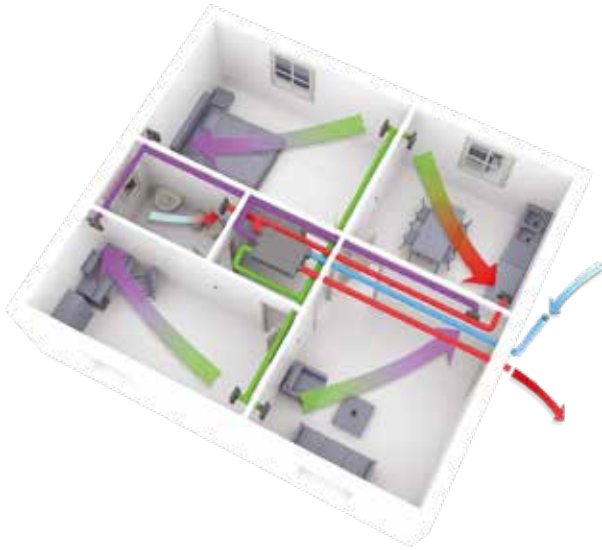

Guarda il video del funzionamento completo di Deuclima-VMC 300 S

- ▶ Estrazione ambienti sporchi
- ▶ Espulsione aria viziata
- ▶ Aspirazione aria esterna
- ▶ Immissione aria trattata
- ▶ Ripresa ambienti puliti

Gestione intelligente dell'unità di trattamento aria tramite dispositivo SmartComfort 365



Flusso ricambio dell'aria

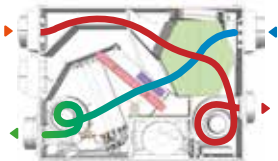

Flusso ricircolo e trattamento aria

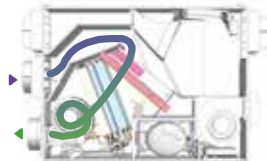

Flusso ricircolo, ricambio e trattamento aria

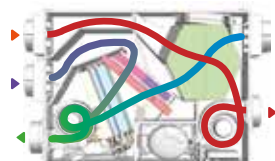

Flusso free cooling

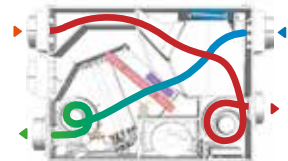

Accessori e ricambi



Sifone
Sifone per scarico condensa*

7910080907



Sonda
Sonda CO₂

7910080906



Box filtro
ePM₁ 55% + lampada UV

7910080960



Silenziatore
Silenziatore, box filtro + lampada UV

7910080980



Sifone
Sifone ad incasso per scarico condensa*

7910081907



Set filtri
Set ricambio filtri di serie ePM₁₀ 50%

7910081966



Filtro
Ricambio box filtro ePM₁ 55%

7910080929

* necessari 2 sifoni

Deuclima-VMC 300 V

Art. 7510010101

- Ventilatori EC ad alta prevalenza e portata costante e recuperatore di calore ad alta efficienza.
Classe energetica: A.
- Rinnovo e deumidificazione dell'aria interna. Possibilità di integrazione termica invernale o estiva.
- Unità in grado di scambiare aria esterna e/o ricircolare aria interna.
- Filtri ePM₁₀ 50% in aspirazione, ricircolo e estrazione inclusi. Sanificazione con lampada UV.

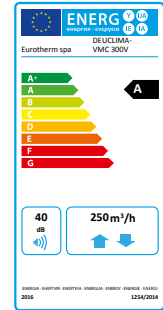
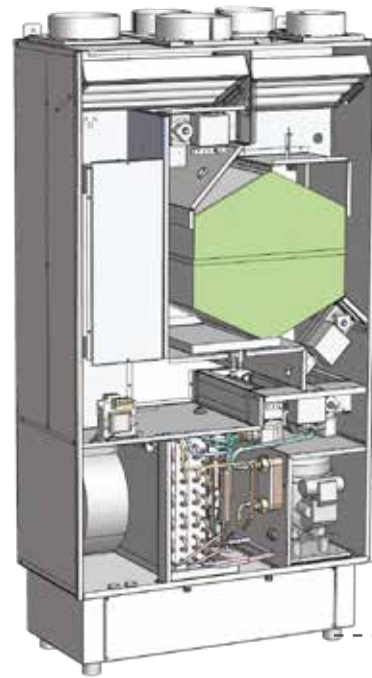

Unità di ventilazione meccanica e trattamento aria a cinque vie per applicazioni interne da parete in grado di ottimizzare il comfort in ambienti dotati di sistemi radianti. L'unità è in grado di scambiare aria con l'esterno e/o ricircolare aria interna per massimizzare l'efficacia delle seguenti funzioni: rinnovo, deumidificazione, integrazione in raffrescamento o riscaldamento e sanificazione con attivazione automatica delle modalità "free heating / cooling". L'unità dispone di un recuperatore a doppio flusso ad alta efficienza, di un sistema di serrande interne motorizzate per la gestione dei flussi di aria e di due ventilatori EC ad alta prevalenza e portate di aria costanti. La deumidificazione avviene tramite un ciclo frigorifero dedicato con un compressore ad alta efficienza, una batteria idronica di pre-trattamento e valvole per la gestione della portata di acqua. Filtri ad elevata superficie ePM₁₀ 50% permettono di raggiungere elevati livelli di filtrazione meccanica dell'aria e la loro installazione è tale da consentire una facile ispezione ed estrazione per manutenzione. L'unità è dotata di serie di una lampada germicida a raggi ultravioletti con alta efficacia contro: muffe, batteri, germi e virus. È disponibile una sonda CO₂ (opzionale).

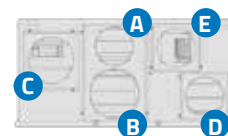
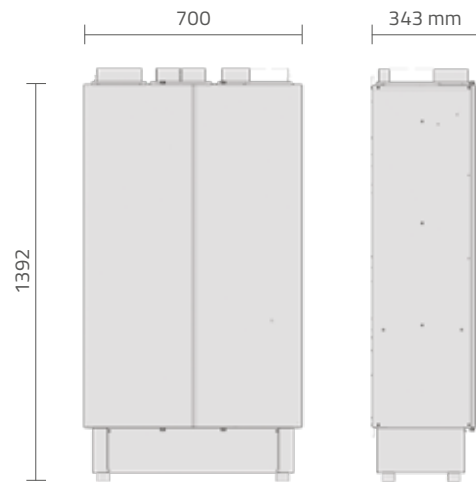

- A. Estrazione locali sporchi, ø 125
- B. Ripresa ambienti puliti, ø 160
- C. Immissione aria trattata, ø 160
- D. Aspirazione aria esterna, ø 125
- E. Espulsione aria viziata, ø 125



Appartamenti fino a 110 m²
 Capacità di condensazione (ricircolo): 36 L/g
 Potenza sensibile in freddo: 920 W
 Portata d'aria trattata nominale: 300 m³/h
 Max 250 m³/h aria esterna

- SANIFICAZIONE LAMPADA UV DI SERIE
- 3 FILTRI EPM₁₀ 50%
- DISTRIBUZIONE ARIA AIRCLIMA EUROTHERM DISPONIBILE

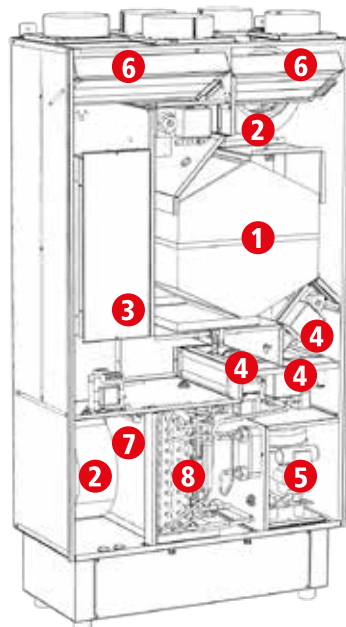



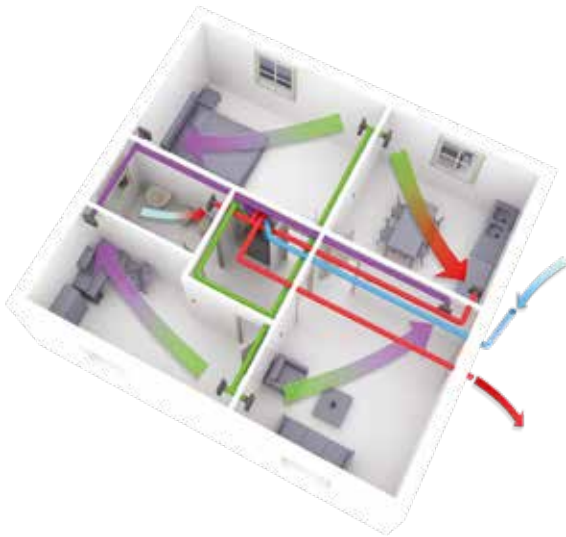

- 1. Recuperatore di calore
- 2. Ventilatori
- 3. Scatola elettrica
- 4. Serrande
- 5. Compressore
- 6. Filtri
- 7. Lampada UV
- 8. Batteria ad acqua, evaporatore e condensatore

Distribuzione abitativa e flussi aria **dell'impianto**



Guarda il **video del funzionamento** completo di Deuclima-VMC 300 V

-  Estrazione ambienti sporchi
-  Espulsione aria viziata
-  Aspirazione aria esterna
-  Immissione aria trattata
-  Ripresa ambienti puliti

Gestione intelligente dell'unità di trattamento aria tramite dispositivo SmartComfort 365



Flusso ricambio dell'aria



Flusso ricircolo e trattamento aria



Flusso ricircolo, ricambio e trattamento aria

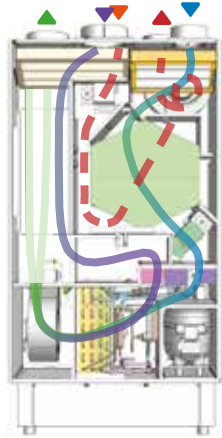

Flusso free cooling



Accessori e ricambi



Sifone
Sifone per scarico condensa

7910080907



Sonda
Sonda CO₂

7910080906



Box filtro
ePM, 55% + lampada UV

7910080960

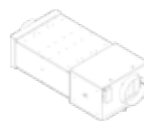

Silenziatore
Silenziatore, box filtro + lampada UV

7910080980



Set filtri
Set ricambio filtri di serie ePM₁₀, 50%

7910081968



Filtro
Ricambio per box filtro ePM, 55%

7910080929

Deuclima-VMC 500 S

Art. 7410010105

- Ventilatori EC ad alta prevalenza e portata costante e recuperatore di calore ad alta efficienza. Classe energetica: A.
- Rinnovo e deumidificazione dell'aria interna. Possibilità di integrazione termica invernale o estiva.
- Unità in grado di scambiare aria esterna e/o ricircolare aria interna.
- Filtri ePM₁₀ 50% in aspirazione, ricircolo e estrazione inclusi. Sanificazione con lampada UV.

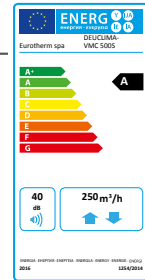
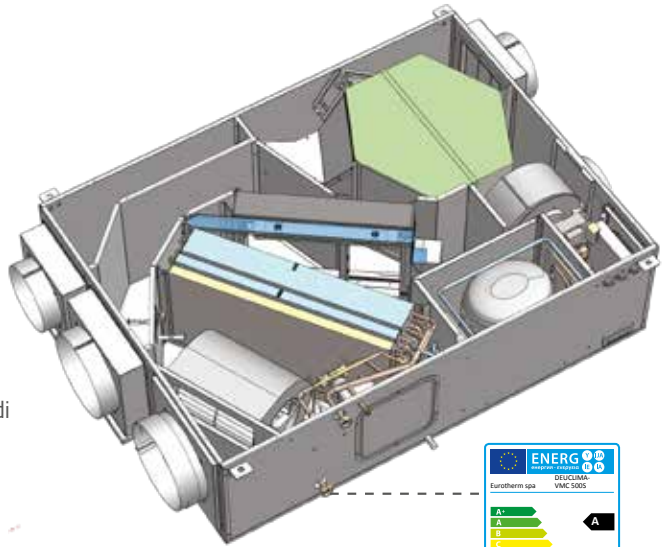

Unità di ventilazione meccanica e trattamento aria a cinque vie per applicazioni interne da controsoffitto in grado di ottimizzare il comfort in ambienti dotati di sistemi radianti. L'unità è in grado di scambiare aria con l'esterno e/o ricircolare aria interna per massimizzare l'efficacia delle seguenti funzioni: rinnovo, deumidificazione, integrazione in raffrescamento o riscaldamento e sanificazione con attivazione automatica delle modalità "free heating / cooling". L'unità dispone di un recuperatore a doppio flusso ad alta efficienza, di un sistema di serrande interne motorizzate per la gestione dei flussi di aria e di due ventilatori EC ad alta prevalenza e portate di aria costanti. La deumidificazione avviene tramite un ciclo frigorifero dedicato con un compressore ad alta efficienza, una batteria idronica di pre-trattamento e valvole per la gestione della portata di acqua. Filtri ad elevata superficie ePM₁₀ 50% permettono di raggiungere elevati livelli di filtrazione meccanica dell'aria e la loro installazione è tale da consentire una facile ispezione ed estrazione per manutenzione. L'unità è dotata di serie di una lampada germicida a raggi ultravioletti con alta efficacia contro: muffe, batteri, germi e virus. È disponibile una sonda CO₂ (opzionale).

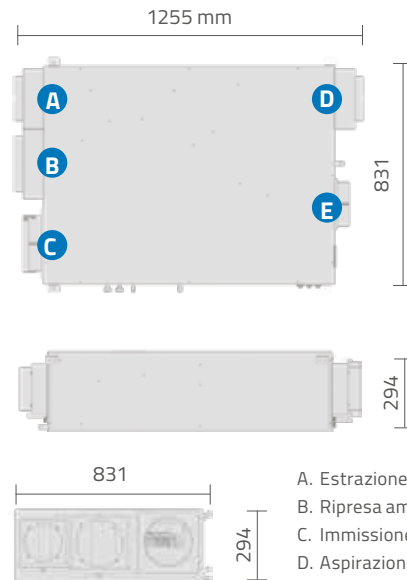

- A. Estrazione locali sporchi, ø 160
- B. Ripresa ambienti puliti, ø 200
- C. Immissione aria trattata, ø 200
- D. Aspirazione aria esterna, ø 160
- E. Espulsione aria viziata, ø 160



Appartamenti fino a 190 m²
 Capacità di condensazione (ricircolo): 48 L/g
 Potenza sensibile in freddo: 1550 W
 Portata d'aria trattata nominale: 500 m³/h
 Max 250 m³/h aria esterna

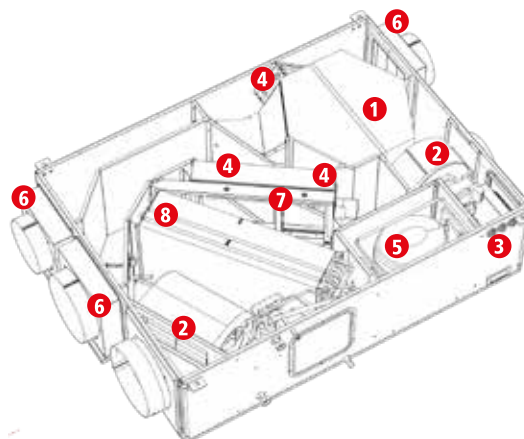

1. Recuperatore di calore
2. Ventilatori
3. Scatola elettrica
4. Serrande
5. Compressore
6. Filtri
7. Lampada UV
8. Batteria ad acqua, evaporatore e condensatore

SANIFICAZIONE
LAMPADA UV
 DI SERIE

3 FILTRI
EPM₁₀ 50%

DISTRIBUZIONE ARIA AIRCLIMA
 EUROTERM DISPONIBILE

Distribuzione abitativa e flussi aria **dell'impianto**

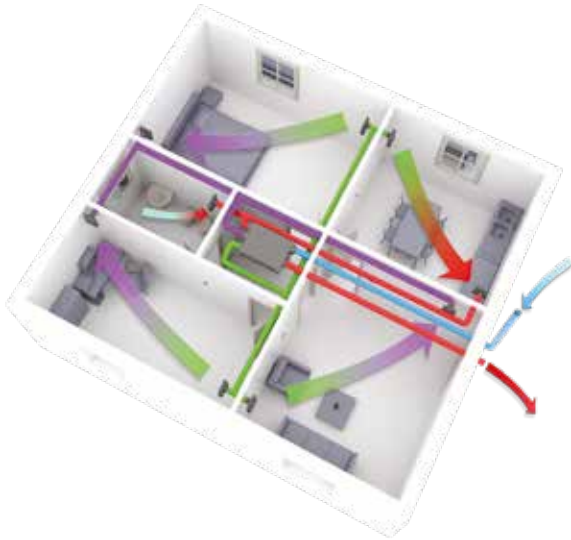

Guarda il **video del funzionamento** completo di Deuclima-VMC 500 S

Gestione intelligente dell'unità di trattamento aria tramite dispositivo SmartComfort 365



- ▶ Estrazione ambienti sporchi
- ▶ Espulsione aria viziata
- ▶ Aspirazione aria esterna
- ▶ Immissione aria trattata
- ▶ Ripresa ambienti puliti

Flusso ricambio dell'aria

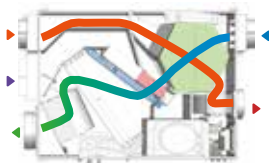

Flusso ricircolo e trattamento aria

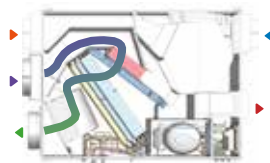

Flusso ricircolo, ricambio e trattamento aria



Flusso free cooling

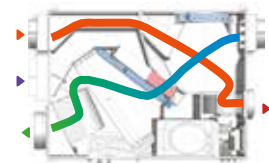

Accessori e ricambi



Sifone
Sifone per scarico condensa*

7910080907



Sonda
Sonda CO₂

7910080906



Box filtro
ePM₁, 55% + lampada UV

7910080970



Silenziatore
Silenziatore, box filtro + lampada UV

7910080980



Sifone
Sifone ad incasso per scarico condensa

7910081907*



Set filtri
Set ricambio filtri di serie ePM₁₀ 50%

7910081967



Filtro
Ricambio box filtro ePM₁ 55%

7910080929

* necessari 2 sifoni

Deuclima-VMC 500 V

Art. 7510010102

- Ventilatori EC ad alta prevalenza e portata costante e recuperatore di calore ad alta efficienza.
Classe energetica: A.
- Rinnovo e deumidificazione dell'aria interna. Possibilità di integrazione termica invernale o estiva.
- Unità in grado di scambiare aria esterna e/o ricircolare aria interna.
- Filtri ePM₁₀ 50% in aspirazione, ricircolo e estrazione inclusi. Sanificazione con lampada UV.

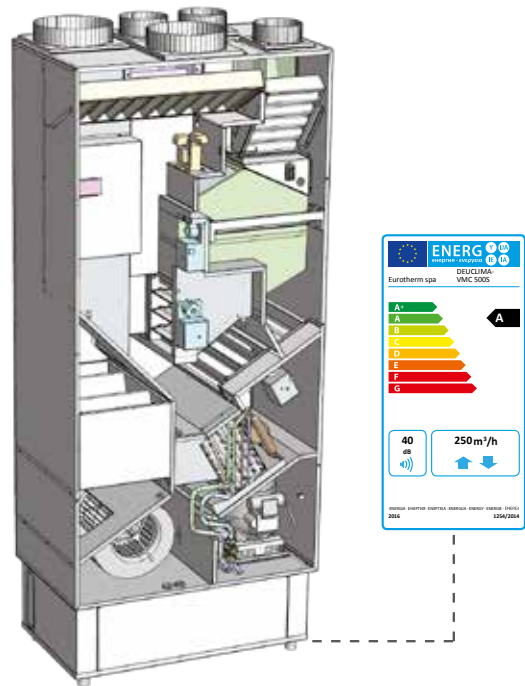

Unità di ventilazione meccanica e trattamento aria a cinque vie per applicazioni interne da parete in grado di ottimizzare il comfort in ambienti dotati di sistemi radianti. L'unità è in grado di scambiare aria con l'esterno e/o ricircolare aria interna per massimizzare l'efficacia delle seguenti funzioni: rinnovo, deumidificazione, integrazione in raffrescamento o riscaldamento e sanificazione con attivazione automatica delle modalità "free heating / cooling". L'unità dispone di un recuperatore a doppio flusso ad alta efficienza, di un sistema di serrande interne motorizzate per la gestione dei flussi di aria e di due ventilatori EC ad alta prevalenza e portate di aria costanti. La deumidificazione avviene tramite un ciclo frigorifero dedicato con un compressore ad alta efficienza, una batteria idronica di pre-trattamento e valvole per la gestione della portata di acqua. Filtri ad elevata superficie ePM₁₀ 50% permettono di raggiungere elevati livelli di filtrazione meccanica dell'aria e la loro installazione è tale da consentire una facile ispezione ed estrazione per manutenzione. L'unità è dotata di serie di una lampada germicida a raggi ultravioletti con alta efficacia contro: muffe, batteri, germi e virus. È disponibile una sonda CO₂ (opzionale).

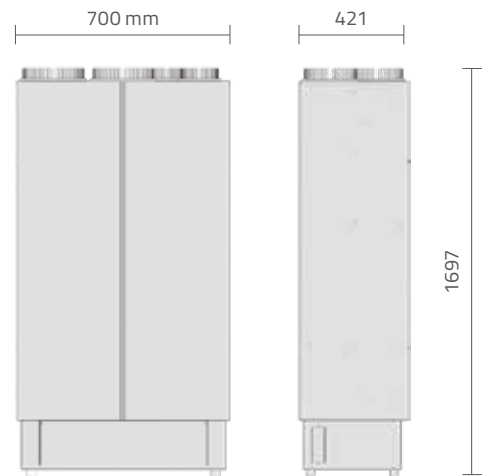

-
- A. Estrazione locali sporchi, ø 125
 - B. Ripresa ambienti puliti, ø 200
 - C. Immissione aria trattata, ø 200
 - D. Aspirazione aria esterna, ø 160
 - E. Espulsione aria viziata, ø 160



Appartamenti fino a 190 m²
 Capacità di condensazione (ricircolo): 48 L/g
 Potenza sensibile in freddo: 1500 W
 Max 300 m³/h aria esterna
 Portata d'aria trattata nominale: 500 m³/h

- SANIFICAZIONE LAMPADA UV DI SERIE
- 3 FILTRI EPM₁₀ 50%
- DISTRIBUZIONE ARIA AIRCLIMA EURO THERM DISPONIBILE

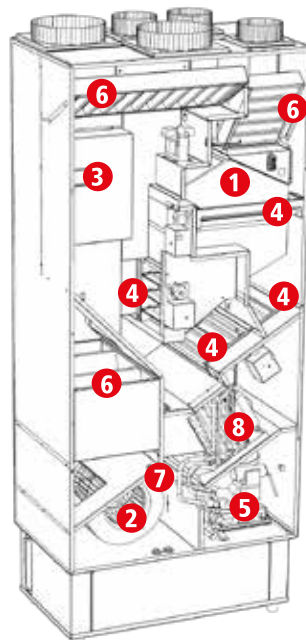

1. Recuperatore di calore
2. Ventilatori
3. Scatola elettrica
4. Serrande
5. Compressore
6. Filtri
7. Lampada UV
8. Batteria ad acqua, evaporatore e condensatore

Distribuzione abitativa e flussi aria **dell'impianto**

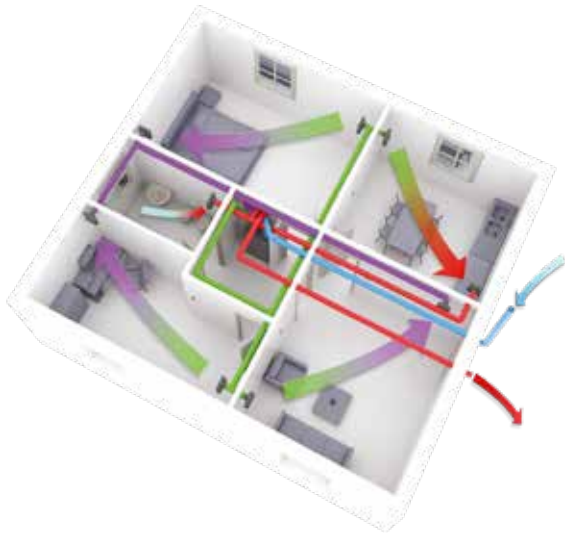

Guarda il video del funzionamento completo di Deuclima-VMC 500 V

- ▶ Estrazione ambienti sporchi
- ▶ Espulsione aria viziata
- ▶ Aspirazione aria esterna
- ▶ Immissione aria trattata
- ▶ Ripresa ambienti puliti

Gestione intelligente dell'unità di trattamento aria tramite dispositivo SmartComfort 365



Flusso ricambio dell'aria



Flusso ricircolo e trattamento aria



Flusso ricircolo, ricambio e trattamento aria

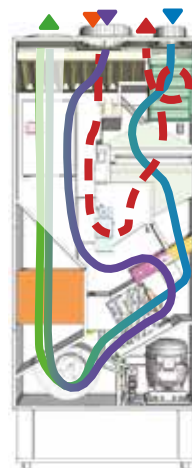

Flusso free cooling

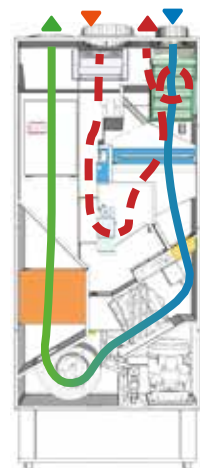

Accessori e ricambi



Sifone
Sifone per scarico condensa

7910080907



Sifone
Sifone ad incasso per scarico condensa

7910081907



Sonda
Sonda CO₂

7910080906



Silenziatore
Silenziatore, box filtro + lampada UV

7910080980



Set filtri
Set ricambio filtri di serie ePM₁₀ 50%

7910081969



Filtro
Ricambio box filtro ePM₁ 55%

7910080929

DCR 1000

Art. 7110011001

- Recuperatore di calore passivo e recuperatore di calore attivo in pompa di calore per elevate prestazioni.
- Rinnovo e deumidificazione dell'aria interna. Possibilità di integrazione termica invernale o estiva.
- Unità in grado di scambiare aria esterna e/o ricircolare aria interna.
- Filtri ePM₁₀ 50% in aspirazione aria esterna e interna inclusi. Sanificazione tramite lampada UV.

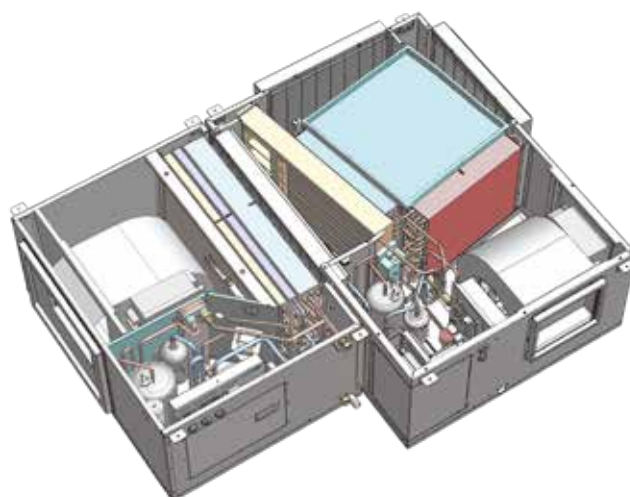

Unità di ventilazione meccanica e trattamento aria per applicazioni interne da controsoffitto in grado di ottimizzare il comfort in ambienti del terziario dotati di sistemi radianti. L'unità è costituita dall'unione di un modulo recuperatore in pompa di calore (REC) e di un modulo di deumidificazione (DC) che in combinazione gestiscono le seguenti modalità di funzionamento: rinnovo, deumidificazione, integrazione in raffrescamento o riscaldamento e sanificazione con attivazione automatica delle modalità "free heating / cooling". L'unità è in grado di scambiare aria con l'esterno e/o di ricircolare aria interna grazie ad un sistema di serrande interne motorizzate e due ventilatori EC ad alta prevalenza e portata costante. La presenza di un recuperatore passivo a flussi incrociati e di un recuperatore attivo in pompa di calore consente di ottenere prestazioni di recupero termico eccellenti.

La deumidificazione avviene tramite un ciclo frigorifero dedicato con un compressore ad alta efficienza, una batteria idronica di pre-trattamento e valvole per la gestione della portata di acqua. Filtri ad elevata superficie ePM₁₀ 50% permettono di raggiungere elevati livelli di filtrazione meccanica dell'aria e la loro installazione è tale da consentire una facile ispezione ed estrazione per manutenzione. L'unità è dotata di serie di una lampada germicida a raggi ultravioletti con alta efficacia contro: muffe, batteri, germi e virus.

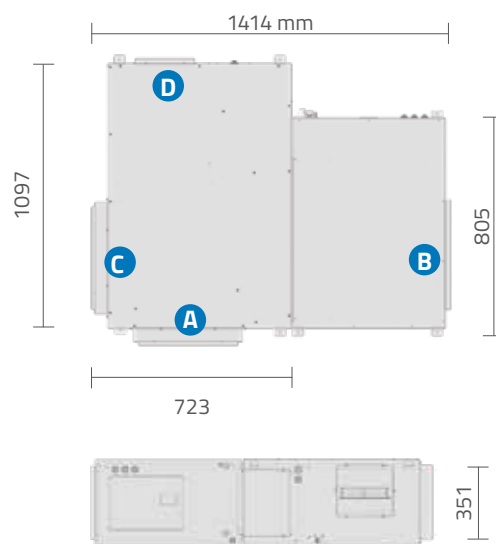

- A. Ripresa ambienti puliti
- B. Immissione aria trattata
- C. Aspirazione aria esterna
- D. Espulsione aria viziata



Portata d'aria nominale: 1.000 m³/h

Portata d'aria esterna: 500-1.400 m³/h

Capacità condensazione (ricircolo): 122 L/g

Range ingresso acqua: 12 °C – 18 °C

Potenza sensibile in freddo: 3.000 W

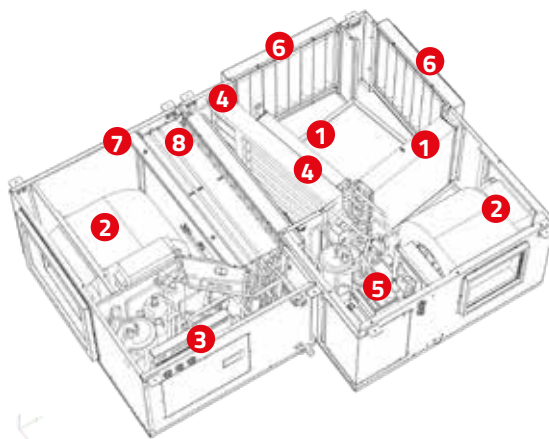

1. Recuperatore di calore
2. Ventilatori
3. Scatola elettrica
4. Serrande
5. Compressore
6. Filtri
7. Lampada UV
8. Batteria ad acqua, evaporatore e condensatore



Distribuzione abitativa e flussi aria **dell'impianto**



Guarda il **video del funzionamento** del Deuclimatizzatore DCR 1000

- ▶ Espulsione aria viziata
- ▶ Aspirazione aria esterna
- ▶ Immissione aria trattata
- ▶ Ripresa ambienti puliti

Gestione intelligente dell'unità di trattamento aria tramite dispositivo SmartComfort 365

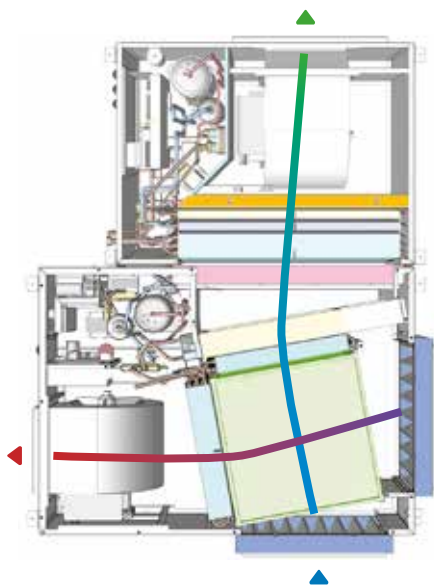

Flusso ricircolo, ricambio e trattamento aria

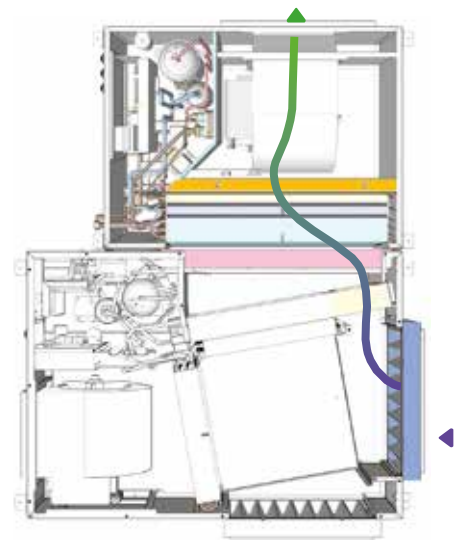

Flusso ricircolo e trattamento aria

Accessori e ricambi



Sifone
Sifone per scarico condensa*

7910080907



Silenziatore
Silenziatore

7910090901



Set filtri
Set ricambio filtri di serie ePM₁₀ 50%

7910081931

* necessari 2 sifoni

DCR 2000

Art. 7110011002

- Recuperatore di calore passivo e recuperatore di calore attivo in pompa di calore per elevate prestazioni.
- Rinnovo e deumidificazione dell'aria interna. Possibilità di integrazione termica invernale o estiva.
- Unità in grado di scambiare aria esterna e/o ricircolare aria interna.
- Filtri ePM₁₀ 50% in aspirazione aria esterna e interna inclusi. Sanificazione tramite lampada UV.

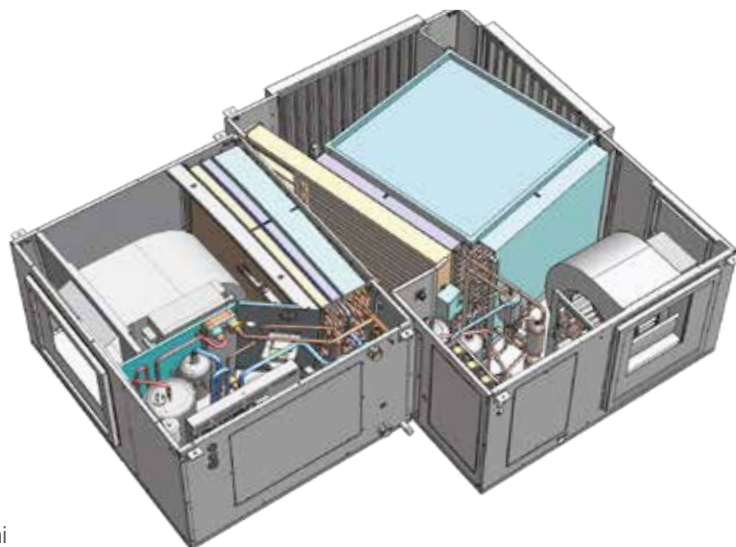

Unità di ventilazione meccanica e trattamento aria per applicazioni interne da controsoffitto in grado di ottimizzare il comfort in ambienti del terziario dotati di sistemi radianti. L'unità è costituita dall'unione di un modulo recuperatore in pompa di calore (REC) e di un modulo di deumidificazione (DC) che in combinazione gestiscono le seguenti modalità di funzionamento: rinnovo, deumidificazione, integrazione in raffrescamento o riscaldamento e sanificazione con attivazione automatica delle modalità "free heating / cooling". L'unità è in grado di scambiare aria con l'esterno e/o di ricircolare aria interna grazie ad un sistema di serrande interne motorizzate e due ventilatori EC ad alta prevalenza e portata costante. La presenza di un recuperatore passivo a flussi incrociati e di un recuperatore attivo in pompa di calore consente di ottenere prestazioni di recupero termico eccellenti. La deumidificazione avviene tramite un ciclo frigorifero dedicato con un compressore ad alta efficienza, una batteria idronica di pre-trattamento e valvole per la gestione della portata di acqua. Filtri ad elevata superficie ePM₁₀ 50% permettono di raggiungere elevati livelli di filtrazione meccanica dell'aria e la loro installazione è tale da consentire una facile ispezione ed estrazione per manutenzione. L'unità è dotata di serie di una lampada germicida a raggi ultravioletti con alta efficacia contro: muffe, batteri, germi e virus.

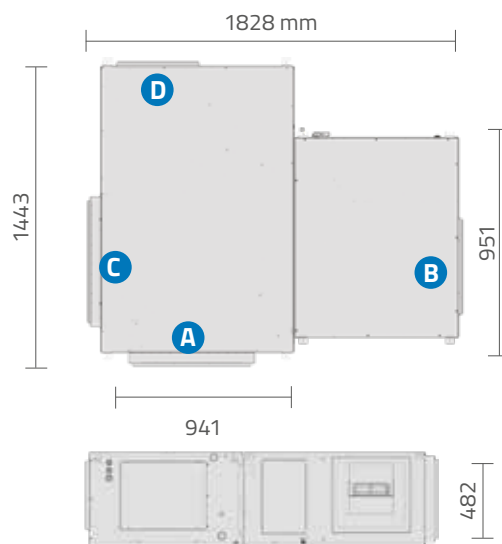

- A. Ripresa ambienti puliti
- B. Immissione aria trattata
- C. Aspirazione aria esterna
- D. Espulsione aria viziata



Portata d'aria nominale: 2.000 m³/h

Portata d'aria esterna: 1000-2.400 m³/h

Capacità condensazione (ricircolo): 261 L/g

Range ingresso acqua: 12 °C – 18 °C

Potenza sensibile in freddo: 6.500 W

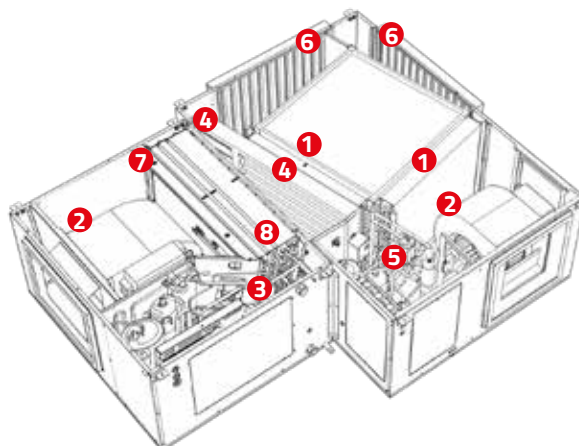

1. Recuperatore di calore
2. Ventilatori
3. Scatola elettrica
4. Serrande
5. Compressore
6. Filtri
7. Lampada UV
8. Batteria ad acqua, evaporatore e condensatore



Distribuzione abitativa e flussi aria **dell'impianto**

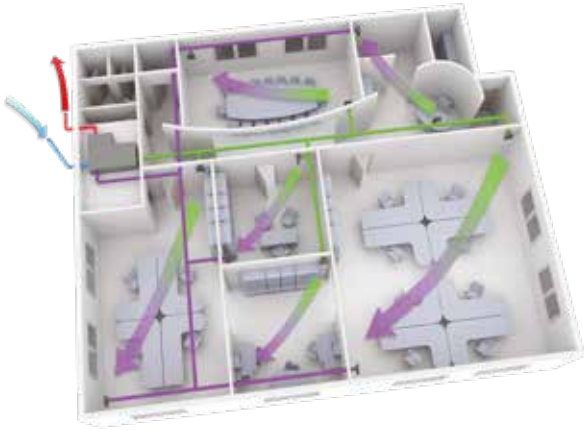

Guarda il **video del funzionamento** del Deuclimatizzatore DCR 2000

- ▶ Espulsione aria viziata
- ▶ Aspirazione aria esterna
- ▶ Immissione aria trattata
- ▶ Ripresa ambienti puliti

Gestione intelligente dell'unità di trattamento aria tramite dispositivo SmartComfort 365

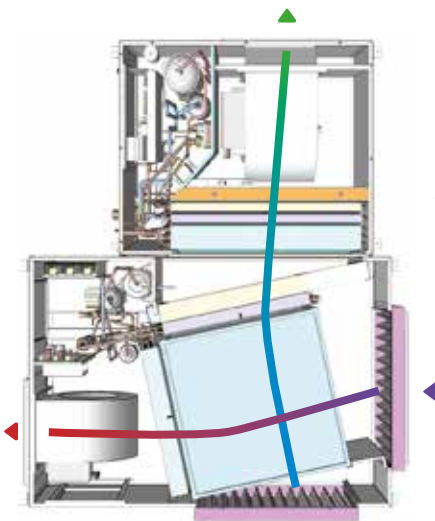

Flusso ricircolo, ricambio e trattamento aria

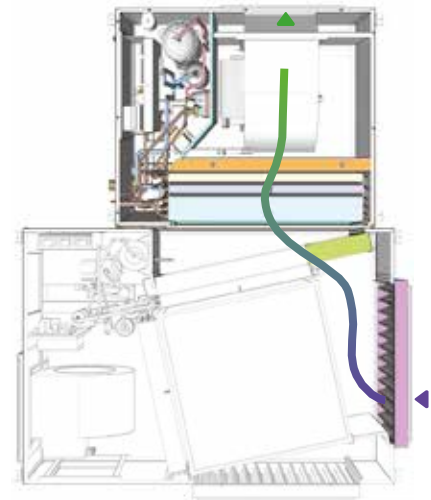

Flusso ricircolo e trattamento aria

Accessori e ricambi



Sifone
Sifone per scarico condensa*

7910080907



Silenziatore
Silenziatore

7910090902



Set filtri
Set ricambio filtri di serie ePM₁₀ 50%

7910081932

* necessari 2 sifoni

VMC 170 SV PRO

Art. 7510010503

- **Può essere collegata alla regolazione SmartComfort 365 o gestita autonomamente tramite il display PCUS.**
- Bassi consumi elettrici e recuperatore di calore ad altissima efficienza. Classe energetica: A.
- Unità installabile sia in posizione verticale che in posizione orizzontale.
- Sistema di regolazione PCUS con display incluso per la gestione delle velocità e accensione programmata.
- Notevole leggerezza e compattezza dell'unità grazie all'involucro in polipropilene compatto.

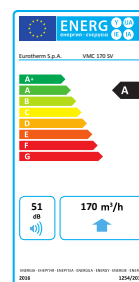

Unità di rinnovo dell'aria canalizzabile per applicazioni residenziali da parete o soffitto caratterizzata da un'altissima efficienza di recupero di calore, bassi consumi elettrici ed elevate prestazioni aerauliche. L'involucro in polipropilene espanso garantisce una notevole leggerezza ed è sagomato per ottimizzare l'aerodinamica dei circuiti aria interni alla macchina, così da minimizzare fruscii e perdite di carico. I filtri ePM₁₀ 50% garantiscono un'ottima filtrazione dell'aria e possono essere facilmente estratti attraverso sportellini dedicati. L'unità ha classe energetica A secondo il Reg. 1254/2014 ed è in grado di effettuare rinnovo con una portata d'aria esterna fino a 170 m³/h. Sono disponibili filtri ePM₁₀ 70% (opzionali).

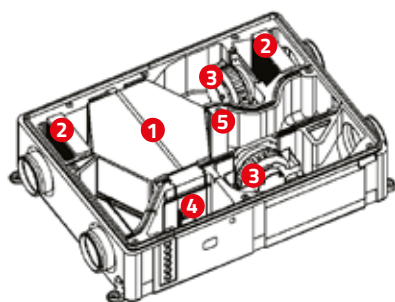
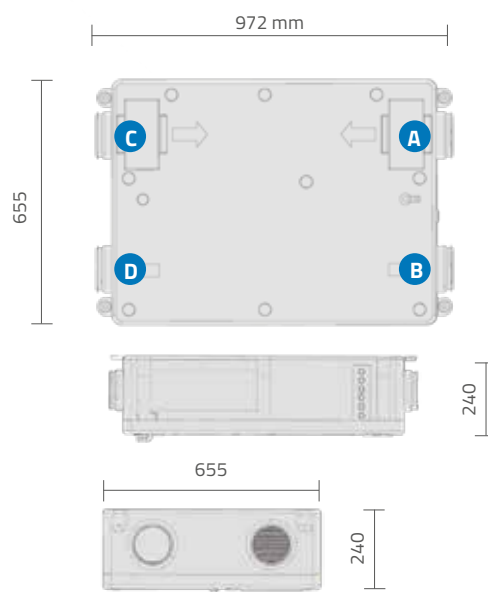

1. Recuperatore di calore
2. Filtro
3. Ventilatore
4. Scheda elettronica
5. Servocomando bypass

- A. Estrazione locali sporchi, ø 125
- B. Immissione aria trattata, ø 125
- C. Aspirazione aria esterna, ø 125
- D. Espulsione aria viziata, ø 125



Dimensioni: 972 x 655 x 240 mm

Portata d'aria esterna: 50-170 m³/h

Appartamenti fino a 120 m²

Sistema di regolazione PCUS con display LCD (connettibile a regolazione SmartComfort 365)

2 FILTRI
ePM₁₀ 50%

2 FILTRI (opzionali)
ePM₁₀ 70%

DISTRIBUZIONE ARIA AIRCLIMA
EUROTHERM DISPONIBILE

Accessori e ricambi



Sifone
Sifone per scarico
condensa

7910080907



Sifone
Sifone ad incasso per
scarico condensa

7910081907



Set filtri
Set ricambio filtri
ePM₁₀ 50%

7910080305



Filtro
Ricambio filtro
opzionale ePM₁₀ 70%

7910080303

VMC 260 SV PRO

Art. 7510010504

- **Può essere collegata alla regolazione SmartComfort 365 o gestita autonomamente tramite il display PCUS.**
- Bassi consumi elettrici e recuperatore di calore ad altissima efficienza. Classe energetica: A.
- Unità installabile sia in posizione verticale che in posizione orizzontale.
- Sistema di regolazione PCUS con display incluso per la gestione delle velocità e accensione programmata.
- Notevole leggerezza e compattezza dell'unità grazie all'involucro in polipropilene compatto.

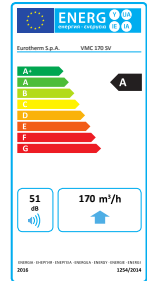

Unità di rinnovo dell'aria canalizzabile per applicazioni residenziali da parete o soffitto caratterizzata da un'altissima efficienza di recupero di calore, bassi consumi elettrici ed elevate prestazioni aerauliche. L'involucro in polipropilene espanso garantisce una notevole leggerezza ed è sagomato per ottimizzare l'aerodinamica dei circuiti aria interni alla macchina, così da minimizzare fruscii e perdite di carico. I filtri ePM₁₀ 50% garantiscono un'ottima filtrazione dell'aria e possono essere facilmente estratti attraverso sportellini dedicati. L'unità ha classe energetica A secondo il Reg. 1254/2014 ed è in grado di effettuare rinnovo con una portata d'aria esterna fino a 170 m³/h. Sono disponibili filtri ePM₁₀ 70% (opzionali).

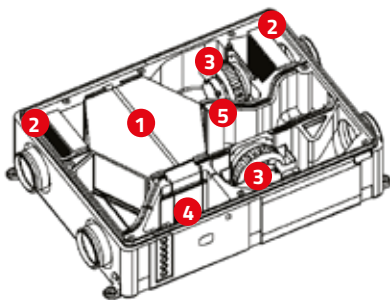
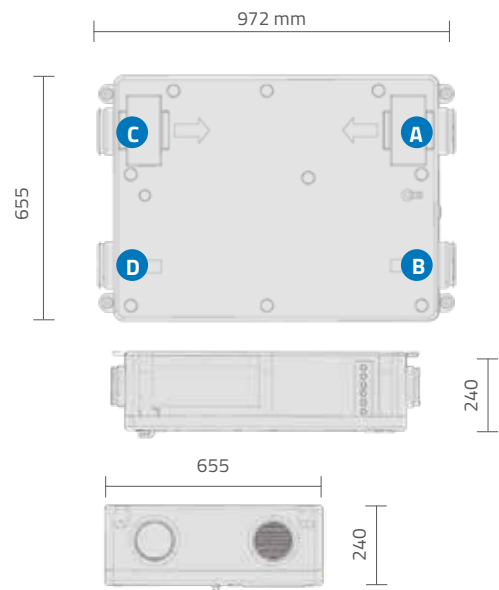

1. Recuperatore di calore
2. Filtro
3. Ventilatore
4. Scheda elettronica
5. Servocomando bypass

- A. Estrazione locali sporchi, ø 125
- B. Immissione aria trattata, ø 125
- C. Aspirazione aria esterna, ø 125
- D. Espulsione aria viziata, ø 125



Dimensioni: 972 x 655 x 300 mm

Portata d'aria esterna: 100-260 m³/h

Appartamenti fino a 200 m²

Sistema di regolazione PCUS con display LCD
(connettibile a regolazione SmartComfort 365)

 2 FILTRI
ePM₁₀ 50%

 2 FILTRI (opzionali)
ePM₁₀ 70%

 DISTRIBUZIONE ARIA AIRCLIMA
EUROTHERM DISPONIBILE

Accessori e ricambi



Sifone
Sifone per scarico
condensa

7910080907



Sifone
Sifone ad incasso per
scarico condensa

7910081907



Set filtri
Set ricambio filtri
ePM₁₀ 50%

7910080306



Filtro
Ricambio filtro
opzionale ePM₁₀ 70%

7910080304



AirClima Compact

La nuova dimensione dell'aria

AirClima Compact è un'unità di trattamento aria per applicazioni interne da controsoffitto in grado di ottimizzare il comfort in ambienti dotati di sistemi radianti.

AirClima Compact è stata sviluppata per essere **incredibilmente compatta e flessibile**: le sue dimensioni ridotte e il suo spessore inferiore ai 20 cm la rendono l'unità giusta per **appartamenti di piccola taglia** e in ogni situazione dove gli ingombri sono una criticità, ad esempio nel caso di ristrutturazioni. L'innovativa logica di modularità permette inoltre di **gestire separatamente diversi piani o zone di appartamenti** più grandi, favorendo così un controllo più puntuale delle diverse parti dell'abitazione.

Le regolazioni Eurotherm **SmartComfort 365** e **SmartOne 365** possono essere collegate all'unità per gestire direttamente **deumidificazione, integrazione in raffrescamento, integrazione in riscaldamento e sanificazione**.

AirClima Compact consente di purificare l'aria di mandata grazie a due stadi di filtrazione ePM₁₀ 50% (con la possibilità di installare un filtro fine opzionale), e di una lampada UV per la sanificazione inclusa di serie.

AirClima Compact

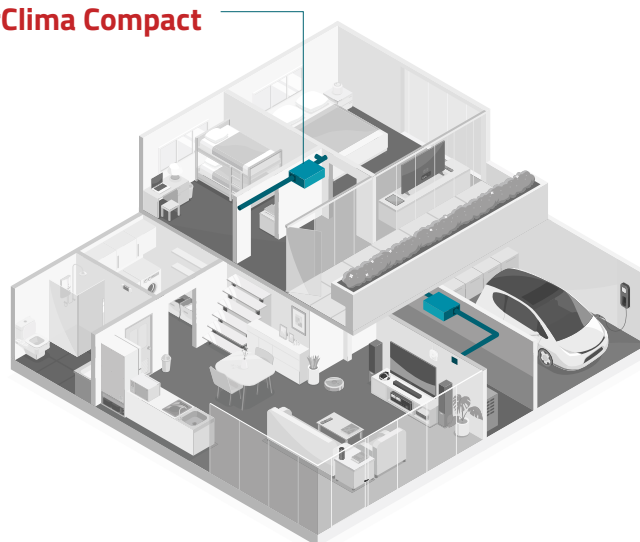

AirClima Compact

Art. 7110030001

Unità di trattamento aria per applicazioni interne da controsoffitto in grado di ottimizzare il comfort in ambienti dotati di sistemi radianti. La ricerca industriale ed una scelta accurata dei componenti tecnologici ha permesso di sviluppare un'unità con una compattezza eccezionale indicata sia per le nuove costruzioni che per le ristrutturazioni, che spesso vedono una forte criticità nella mancanza di spazi di installazione idonei. L'unità dispone di un ventilatore EC ad alta prevalenza e portate di aria costanti per la gestione del flusso di aria.

La deumidificazione avviene tramite un ciclo frigorifero dedicato che include un compressore ad alta efficienza e due scambiatori di calore (evaporatore e condensatore) per il trattamento dell'aria di mandata. Il circuito idraulico è formato da una batteria di pre-trattamento dell'aria, uno scambiatore acqua-refrigerante per consentire la condensazione ad acqua e di una valvola idronica per regolare il flusso di acqua in tale scambiatore. La macchina è dotata di serie di una lampada germicida a raggi ultravioletti, con alta efficacia contro muffe, batteri, germi e virus, che offre un modo sicuro di sanificare senza l'uso di sostanze chimiche e senza arrecare danno all'ambiente. La lampada ha un basso consumo energetico e lunga durata.

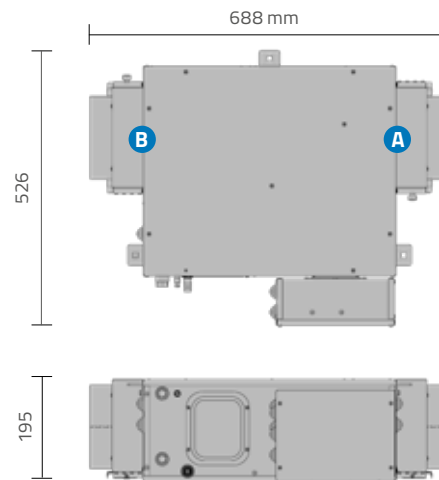
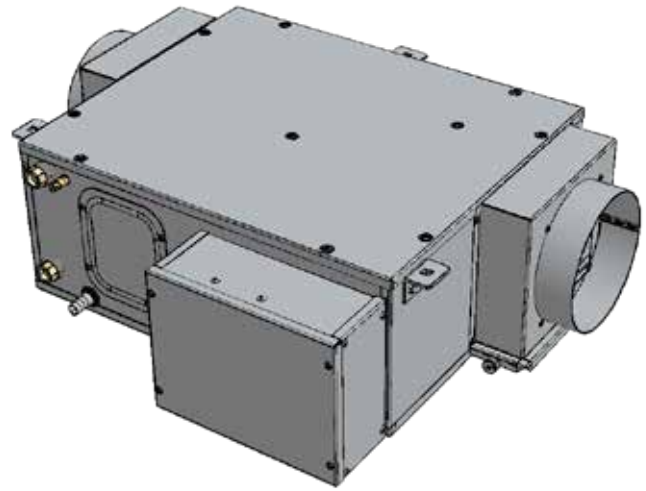

A. Immissione aria trattata, \varnothing 160
B. Ripresa aria locali puliti, \varnothing 160

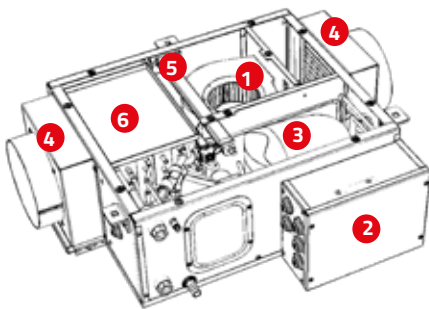

1. Ventilatore
2. Scatola elettrica
3. Compressore
4. Filtri
5. Lampada UV
6. Batteria ad acqua, evaporatore e condensatore



Portata d'aria nominale: 150 m³/h

Capacità condensazione (ricircolo): 18 L/g

Range ingresso acqua: 12 °C – 18 °C

Potenza sensibile in freddo: 470 W



Accessori e ricambi



Sifone
Sifone per scarico condensa

7910080907

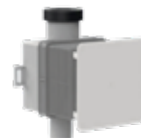

Sifone
Sifone ad incasso per scarico condensa

7910081907



Filtro
Cambio filtro ePM₁₀ 50%

7910090302



Filtro
Ricambio filtro opzionale ePM₁₀ 60%

7910090303

Deumidificatore 300 D

Art. 7110021093

- Unità da soffitto per la deumidificazione estiva
- Nuovo design compatto per spazi ridotti.
- Ventilatore EC multi-velocità e gestione SmartComfort 365 tramite Modbus RS 485.
- Gas refrigerante R290, sostenibile ed ecologico.



Il Deumidificatore 300 D è un'unità a ciclo frigorifero sviluppata per applicazioni interne da controsoffitto. Durante il periodo estivo, è in grado di deumidificare l'aria e reimmeterla in ambiente circa alla temperatura a cui è stata prelevata. In aggiunta, l'unità può essere azionata nella modalità ventilazione con sanificazione sia in estate che in inverno. Per un corretto funzionamento, l'unità necessita del collegamento ad un circuito ad acqua condizionata e al sistema di scarico della condensa.

I componenti principali dell'unità sono il ciclo frigorifero, gli scambiatori di calore e un ventilatore per movimentare il flusso di aria. L'unità è dotata di un filtro coarse di facile manutenzione e di una lampada UV a basso consumo e lunga vita utile. Grazie agli accessori opzionali come i plenum di mandata e aspirazione, l'unità si integra perfettamente con il sistema di distribuzione aria AirClima. L'unità è dotata di display di servizio integrato ed è predisposta per il controllo avanzato Eurotherm SmartComfort 365 via Modbus o tramite ingressi digitali.

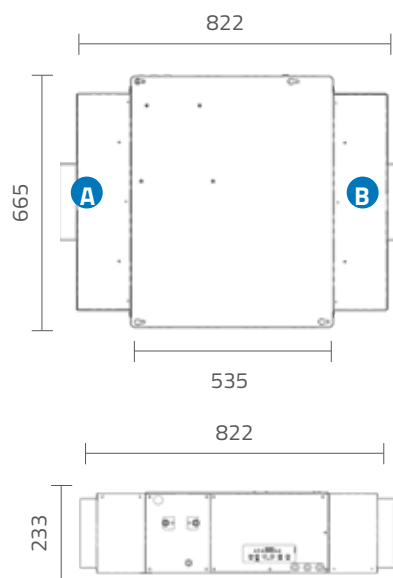

A. Immissione aria trattata, \varnothing 200*
B. Ripresa aria locali puliti, \varnothing 200*

*con il plenum accessorio



Accessori e ricambi

Dimensioni: 535 x 665 x 233 mm
822 x 665 x 233 mm (incl. plenum)
Portata d'aria nominale: 300 m³/h
Capacità di condensazione: 27 L/g
Range ingresso acqua: 12 °C – 18 °C
Plenum di mandata e ripresa esclusi



Sifone

Sifone per scarico condensa

7910080907

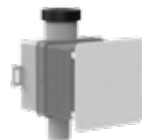

Sifone

Sifone ad incasso per scarico condensa

7910081907



Plenum

Plenum per 300 D

mandata: 7510030105
aspiraz.: 7510030204

NOVITÀ

Deumidificatore 500 D

Art. 7110021004

- Unità da soffitto per la deumidificazione estiva
- Nuovo design compatto per spazi ridotti.
- Ventilatore EC multi-velocità e gestione SmartComfort 365 tramite Modbus RS 485.
- Gas refrigerante R290, sostenibile ed ecologico.



Il Deumidificatore 500 D è un'unità a ciclo frigorifero sviluppata per applicazioni interne da controsoffitto. Durante il periodo estivo, è in grado di deumidificare l'aria e reimmetterla in ambiente circa alla temperatura a cui è stata prelevata. In aggiunta, l'unità può essere azionata nella modalità ventilazione con sanificazione sia in estate che in inverno. Per un corretto funzionamento, l'unità necessita del collegamento ad un circuito ad acqua condizionata e al sistema di scarico della condensa.

I componenti principali dell'unità sono il ciclo frigorifero, gli scambiatori di calore e un ventilatore per movimentare il flusso di aria. L'unità è dotata di un filtro coarse di facile manutenzione e di una lampada UV a basso consumo e lunga vita utile. Grazie agli accessori opzionali come i plenum di mandata e aspirazione, l'unità si integra perfettamente con il sistema di distribuzione aria AirClima.

L'unità è dotata di display di servizio integrato ed è predisposta per il controllo avanzato Eurotherm SmartComfort 365 via Modbus o tramite ingressi digitali.

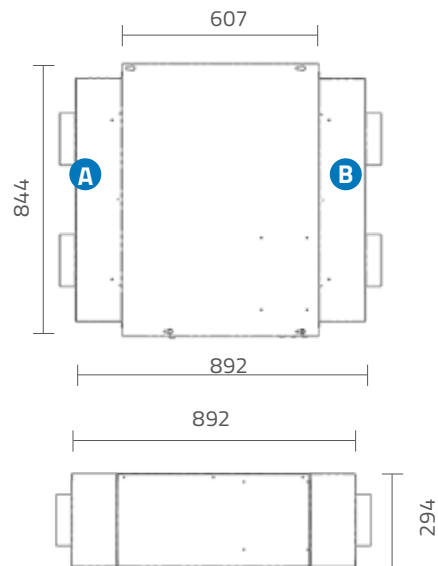

- A. Immissione aria trattata, 2x ϕ 160*
B. Ripresa aria locali puliti, 2x ϕ 160*

*con il plenum accessorio



Dimensioni: 607 x 844 x 294 mm
892 x 844 x 294 mm (incl. plenum)
Portata d'aria nominale: 500 m³/h
Capacità di condensazione: 42 L/g
Range ingresso acqua: 12 °C – 18 °C
Plenum di mandata e ripresa esclusi

Accessori e ricambi



Sifone
Sifone per scarico
condensa

7910080907

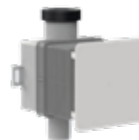

Sifone
Sifone ad incasso per
scarico condensa

7910081907



Plenum
Plenum per 500 D

mandata: 7510030106
aspiraz.: 7510030205



Deumidificatore 120 D-WALL

Art. 7110021001

- Unità da incasso per la deumidificazione estiva.
- Ventilatore EC multi-velocità e gestione SmartComfort 365 tramite Modbus RS 485.
- Gas refrigerante R290, sostenibile ed ecologico.

Il Deumidificatore 120 D-WALL è un'unità verticale da incasso a ciclo frigorifero. La macchina è in grado di effettuare la deumidificazione isoterma durante il periodo estivo ovvero è in grado di deumidificare l'aria e reimmetterla in ambiente circa alla temperatura a cui è stata prelevata. Più in dettaglio, la deumidificazione avviene con il contatto fra aria umida e la superficie fredda dello scambiatore di calore dell'unità, su cui si formeranno gocce di condensa, poi raccolte ed evacuate tramite lo scarico dedicato. Per un corretto funzionamento, l'unità necessita del collegamento ad un circuito ad acqua condizionata e al sistema di scarico della condensa.

I componenti principali dell'unità sono il ciclo frigorifero, gli scambiatori di calore e un ventilatore per movimentare il flusso di aria. Sono disponibili come accessori un telaio in acciaio zincato da murare e una griglia estetica in legno laccato diamantata da installare in chiusura all'unità. L'unità è dotata di un filtro installato sulla griglia in legno. L'unità è dotata di display di servizio integrato ed è predisposta per il controllo avanzato Eurotherm SmartComfort 365 via Modbus o tramite ingressi digitali.

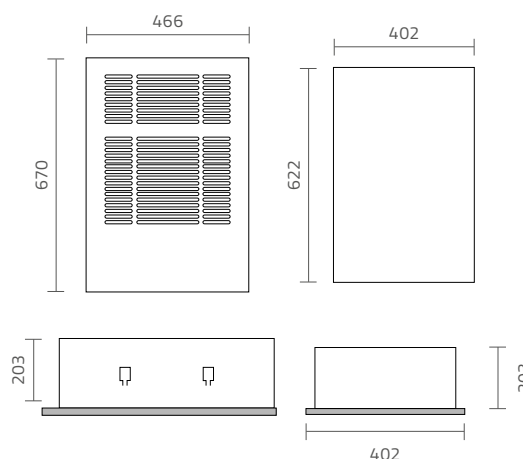

Accessori e ricambi

Dimensioni telaio: 622 x 402 x 203 mm

Dimensioni griglia: 670 x 466 x 16 mm

Portata d'aria nominale: 120 m³/h

Capacità di condensazione: 9.4 L/g

Range ingresso acqua: 12 °C – 18 °C

Telaio e griglia esclusi



Griglia
Griglia diamantata in
legno laccato

7910110101



Telaio
Telaio da murare
laccato

7910010201

Deumidificatore 240 D-WALL

Art. 7110021002

- Unità da incasso per la deumidificazione estiva.
- Ventilatore EC multi-velocità e gestione SmartComfort 365 tramite Modbus RS 485.
- Gas refrigerante R290, sostenibile ed ecologico.

Il Deumidificatore 240 D-WALL è un'unità verticale da incasso a ciclo frigorifero. La macchina è in grado di effettuare la deumidificazione isoterma durante il periodo estivo ovvero è in grado di deumidificare l'aria e reimmetterla in ambiente circa alla temperatura a cui è stata prelevata. Più in dettaglio, la deumidificazione avviene con il contatto fra aria umida e la superficie fredda dello scambiatore di calore dell'unità, su cui si formeranno gocce di condensa, poi raccolte ed evacuate tramite lo scarico dedicato. Per un corretto funzionamento, l'unità necessita del collegamento ad un circuito ad acqua condizionata e al sistema di scarico della condensa. I componenti principali dell'unità sono il ciclo frigorifero, gli scambiatori di calore e un ventilatore per movimentare il flusso di aria. Sono disponibili come accessori un telaio in acciaio zincato da murare e una griglia estetica in legno laccato diamantata da installare in chiusura all'unità. L'unità è dotata di un filtro installato sulla griglia. L'unità è dotata di display di servizio integrato ed è predisposta per il controllo avanzato Eurotherm SmartComfort 365 via Modbus o tramite ingressi digitali.

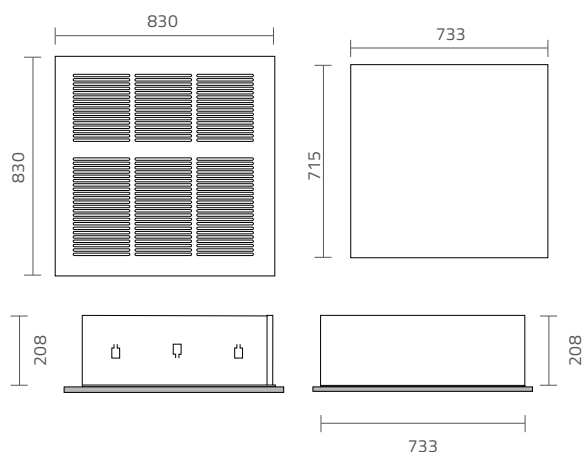

Accessori e ricambi

Dimensioni telaio: 733 x 715 x 208 mm

Dimensioni griglia: 830 x 830 x 18 mm

Portata d'aria nominale: 240 m³/h

Capacità di condensazione: 25 L/g

Range ingresso acqua: 12 °C – 18 °C

Telaio e griglia esclusi



Sifone
Sifone per scarico condensa

7910080907



Sifone
Sifone ad incasso per scarico condensa

7910081907



Griglia
Griglia diamantata in legno laccato

7910110102



Telaio
Telaio da murare laccato

7910030201

Deuclimatizzatore 300 DC

Art. 7110021102

- Unità da soffitto per la deumidificazione estiva. Possibilità di integrazione termica estiva o invernale.
- Nuovo design compatto per spazi ridotti.
- Ventilatore EC multi-velocità e gestione SmartComfort 365 tramite Modbus RS 485.
- Gas refrigerante R290, sostenibile ed ecologico.

Il Deuclimatizzatore 300 DC è un'unità a ciclo frigorifero sviluppata per applicazioni interne da controsoffitto. Durante il periodo estivo, è in grado di deumidificare l'aria e reimmetterla in ambiente circa alla temperatura a cui è stata prelevata. In aggiunta, l'unità può attivarsi nelle modalità di integrazione estiva e invernale a seconda della stagionalità, che consentono all'unità di fornire un contributo di calore sensibile, riscaldando o raffreddando gli ambienti a cui è connessa. Infine, l'unità può essere inoltre azionata nella modalità ventilazione con sanificazione durante l'arco di tutto l'anno. L'unità necessita del collegamento ad un circuito ad acqua condizionata e al sistema di scarico della condensa. I componenti principali dell'unità sono il ciclo frigorifero, gli scambiatori di calore e un ventilatore per movimentare il flusso di aria. L'unità è dotata di un filtro coarse di facile manutenzione e di una lampada UV a basso consumo e lunga vita utile. Grazie agli accessori opzionali come i plenum di mandata e aspirazione, l'unità si integra perfettamente con il sistema di distribuzione aria AirClima. L'unità è dotata di display di servizio integrato ed è predisposta per il controllo avanzato Eurotherm SmartComfort 365 via Modbus o tramite ingressi digitali.

NOVITÀ

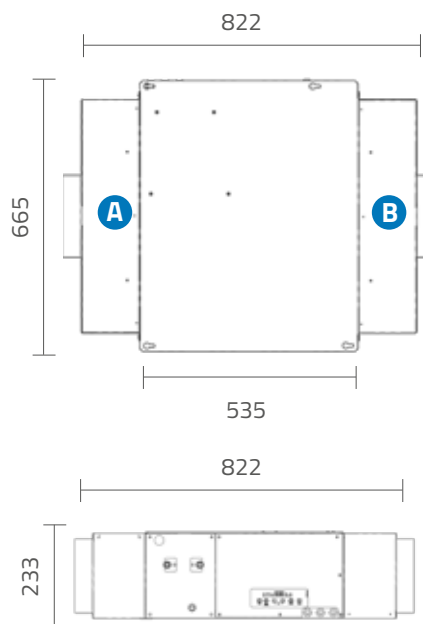

A. Immissione aria trattata, \varnothing 200*
B. Ripresa aria locali puliti, \varnothing 200*

*con il plenum accessorio



Dimensioni: 535 x 665 x 233 mm
822 x 665 x 233 mm (incl. plenum)
Portata d'aria nominale: 300 m³/h
Capacità di condensazione: 28 L/g
Range ingresso acqua: 12 °C – 18 °C
Potenza sensibile in freddo: 940 W
Plenum di mandata e ripresa esclusi

Accessori e ricambi



Sifone
Sifone per scarico condensa

7910080907

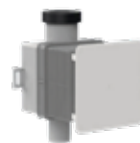

Sifone
Sifone ad incasso per scarico condensa

7910081907



Plenum
Plenum per 300 DC

mandata: 7510030105
aspiraz.: 7510030204

Deuclimatizzatore 500 DC

Art. 7110021103

- Unità da soffitto per la deumidificazione estiva. Possibilità di integrazione termica estiva o invernale.
- Nuovo design compatto per spazi ridotti.
- Ventilatore EC multi-velocità e gestione SmartComfort 365 tramite Modbus RS 485.
- Gas refrigerante R290, sostenibile ed ecologico.

Il Deuclimatizzatore 500 DC è un'unità a ciclo frigorifero sviluppata per applicazioni interne da controsoffitto. Durante il periodo estivo, è in grado di deumidificare l'aria e reimmetterla in ambiente circa alla temperatura a cui è stata prelevata. In aggiunta, l'unità può attivarsi nelle modalità di integrazione estiva e invernale a seconda della stagionalità, che consentono all'unità di fornire un contributo di calore sensibile, riscaldando o raffreddando gli ambienti a cui è connessa. Infine, l'unità può essere inoltre azionata nella modalità ventilazione con sanificazione durante l'arco di tutto l'anno. L'unità necessita del collegamento ad un circuito ad acqua condizionata e al sistema di scarico della condensa. I componenti principali dell'unità sono il ciclo frigorifero, gli scambiatori di calore e un ventilatore per movimentare il flusso di aria. L'unità è dotata di un filtro coarse di facile manutenzione e di una lampada UV a basso consumo e lunga vita utile. Grazie agli accessori opzionali come i plenum di mandata e aspirazione, l'unità si integra perfettamente con il sistema di distribuzione aria AirClima. L'unità è dotata di display di servizio integrato ed è predisposta per il controllo avanzato Eurotherm SmartComfort 365 via Modbus o tramite ingressi digitali.

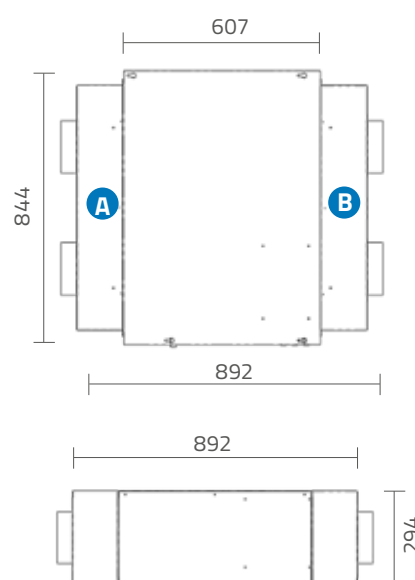

A. Immissione aria trattata, 2x ϕ 160*
B. Ripresa aria locali puliti, 2x ϕ 160*

*con il plenum accessorio



Dimensioni: 607 x 844 x 294 mm
892 x 844 x 294 mm (incl. plenum)
Portata d'aria nominale: 500 m³/h
Capacità di condensazione: 42 L/g
Range ingresso acqua: 12 °C – 18 °C
Potenza sensibile in freddo: 1900 W
Plenum di mandata e ripresa esclusi

Accessori e ricambi



Sifone
Sifone per scarico
condensa

7910080907

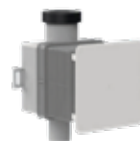

Sifone
Sifone ad incasso per
scarico condensa

7910081907



Plenum
Plenum per 500 DC

mandata: 7510030106
aspiraz.: 7510030205

Deuclimatizzatore 240 DC-WALL

Art. 7110021101

- Unità da incasso per la deumidificazione dell'aria interna. Possibilità di integrazione termica estiva o invernale.
- Ventilatore EC multi-velocità e gestione SmartComfort 365 tramite Modbus RS 485.
- Gas refrigerante R290, sostenibile ed ecologico.



Il deuclimatizzatore è un deumidificatore a ciclo frigorifero che, oltre a realizzare la deumidificazione isoterma durante il periodo estivo, può fornire anche un'integrazione sensibile; il funzionamento si basa sul principio fisico per cui l'aria quando viene a contatto di una superficie fredda la bagna cedendo umidità sotto forma di gocce di condensa. In pratica una macchina frigorifera mantiene freddo un serpentino alettato (scambiatore di calore detto evaporatore) attraverso il quale viene fatta passare l'aria che si raffredda e si deumidifica. Successivamente passando attraverso uno scambiatore di calore caldo (condensatore) e la batteria di post raffreddamento, l'aria torna in ambiente indicativamente alla temperatura iniziale (deumidificazione isoterma). Il sistema prevede, oltre agli scambiatori di calore propri del ciclo frigorifero (evaporatore e condensatore), un compressore ermetico, batterie di pre e post raffreddamento, ventilatore a bassa velocità per la massima silenziosità, scambiatore aria-acqua.

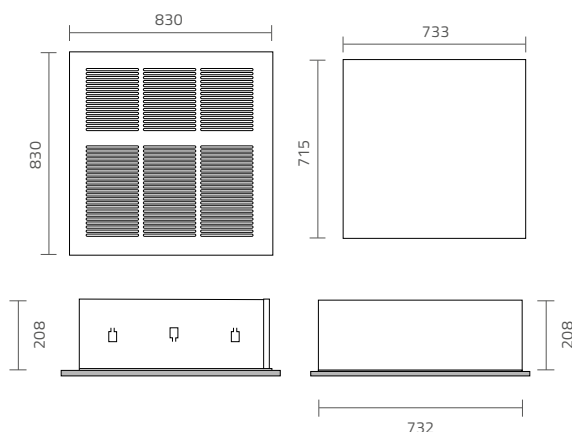

Dimensioni telaio: 733 x 715 x 208 mm

Dimensioni griglia: 830 x 830 x 18 mm

Portata d'aria nominale: 240 m³/h

Capacità di condensazione: 25 L/g

Range ingresso acqua: 14 °C – 18 °C

Potenza sensibile in freddo: 940 W

Telaio e griglia esclusi

Accessori e ricambi



Sifone

Sifone per scarico condensa

7910080907



Sifone

Sifone ad incasso per scarico condensa

7910081907



Griglia

Griglia in legno laccato mod. 240

7910110102



Telaio

Telaio da murare mod. 240

7910030201



AirClima: la distribuzione aria di Eurotherm

Eurotherm riconosce l'importanza di fornire ai propri clienti un ambiente confortevole e sano attraverso soluzioni semplici, intuitive e soprattutto complete.

Per il contesto residenziale, abbiamo sviluppato una linea di prodotti progettati per trasferire l'aria delle unità canalizzate: soluzioni innovative e affidabili per rendere gli ambienti confortevoli e salubri. Una gamma di alta qualità, flessibile alle diverse esigenze di progetto e facile da installare. Il nostro servizio di supporto è a disposizione dei Clienti che necessitano di una consulenza professionale sui prodotti e le loro applicazioni.

Unità per il residenziale

La seguente tabella presenta la gamma di macchine Eurotherm, inclusi i dettagli sull'installazione, la portata d'aria e le funzionalità. Viene inoltre indicata la disponibilità di un'offerta di distribuzione dell'aria Eurotherm, a completamento di quella per l'unità di trattamento aria.

ART.	PRODOTTO	PAG.	INSTALLAZIONE	PORTATA D'ARIA M ³ /H	FUNZIONALITÀ					 DISTRIBUZIONE ARIA AIRCLIMA EUROTHERM
					RINNOVO	FREE COOLING	DEUMIDIFICAZIONE ESTIVA	INTEGRAZIONE ESTIVA	INTEGRAZIONE INVERNALE	
7410010103	DEUCLIMA-VMC 300 S	14	soffitto	300	●	●	●	●	●	DISPONIBILE
7510010101	DEUCLIMA-VMC 300 V	16	parete	300	●	●	●	●	●	DISPONIBILE
7410010105	DEUCLIMA-VMC 500 S	18	soffitto	500	●	●	●	●	●	DISPONIBILE
7510010102	DEUCLIMA-VMC 500 V	20	parete	500	●	●	●	●	●	DISPONIBILE
7110030001	AIRCLIMA COMPACT	29	soffitto	150			●	●	●	DISPONIBILE
7510010503	VMC 170 SV PRO	26	soffitto / parete	170	●	●				DISPONIBILE
7510010504	VMC 260 SV PRO	27	soffitto / parete	260	●	●				DISPONIBILE
7110021093	DEUMIDIFICATORE 300 D	30	soffitto	300			●			DISPONIBILE
7110021102	DEUCLIMATIZZATORE 300 DC	34	soffitto	300			●	●	●	DISPONIBILE
7110021004	DEUMIDIFICATORE 500 D	31	soffitto	500			●			DISPONIBILE
7110021103	DEUCLIMATIZZATORE 500 DC	35	soffitto	500			●	●	●	DISPONIBILE
7110021001	DEUMIDIFICATORE 120 D-WALL	32	incasso	120			●			NON NECESSARIA
7110021002	DEUMIDIFICATORE 240 D-WALL	33	incasso	240			●			NON NECESSARIA
7110021101	DEUCLIMATIZZATORE 240 DC-WALL	36	incasso	240			●	●	●	NON NECESSARIA

Unità per il terziario

7110011001	DEUCLIMATIZZATORE DCR 1000	22	Soffitto	1000	●	●	●	●	●	NON DISPONIBILE
7110011002	DEUCLIMATIZZATORE DCR 2000	24	Soffitto	2000	●	●	●	●	●	NON DISPONIBILE

● rinnovo aria con recuperatore ● free cooling ● deumidificazione estiva ● integrazione estiva ● integrazione invernale

Le unità canalizzate per il residenziale

Nella progettazione, la rete di distribuzione dell'aria e la taglia dei componenti varia a seconda della tipologia di macchina. Nel seguito, è presentata una panoramica delle principali tipologie di unità Eurotherm e delle connessioni che sarà necessario considerare nella progettazione.

Deuclima VMC – Unità canalizzate a cinque vie

Queste macchine uniscono il ricambio dell'aria con la possibilità di effettuare deumidificazione e integrazione sensibile estiva e invernale. Permettono l'estrazione e successiva espulsione dell'aria da cucine e bagni e l'immissione di aria fresca e trattata in soggiorno, studio o camere da letto. In aggiunta, a necessità, l'aria interna potrà essere ricircolata da soggiorno, studio o camere da letto tramite un'estrazione stanza per stanza (raccomandato) o tramite un ricircolo centralizzato.

Ad esempio, nella progettazione dei condotti per un'unità DEUCLIMA VMC 300 S e un appartamento di circa 100 m² è possibile considerare:

- Aria di mandata verso l'interno: 300 m³/h
- Aria di ricircolo dall'interno: 300 m³/h
- Aria di ripresa dall'interno: 150 m³/h
- Aria di aspirazione dall'esterno: 150 m³/h
- Aria di espulsione verso l'esterno: 150 m³/h

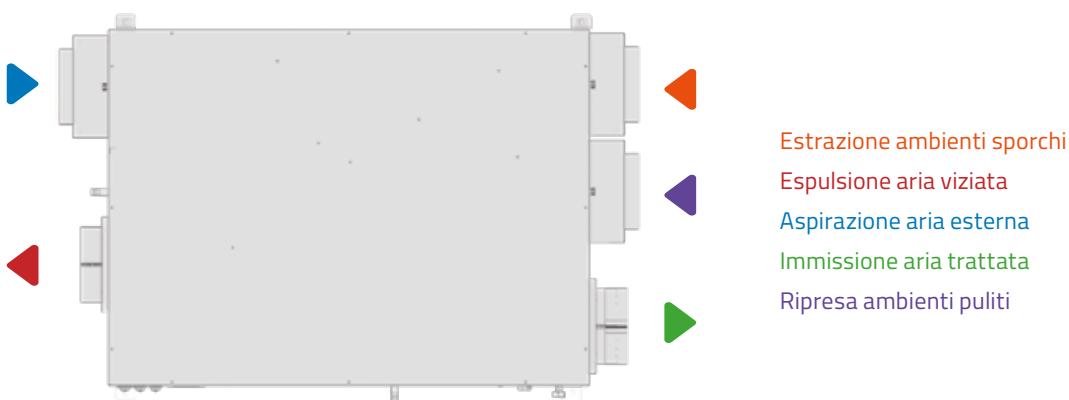

pag. 14



**Deuclima-VMC
300 S**

7410010103

pag. 18



**Deuclima VMC
500 S**

7410010105

pag. 16



**Deuclima VMC
300 V**

7510010101

pag. 20



**Deuclima VMC
500 V**

7510010102

Deumidificatori e deuc climatizzatori Unità canalizzate a due vie

Queste macchine ricircolano aria interna e la immettono nuovamente negli ambienti dopo averla trattata (deumidificata e/o climatizzata). È presente un unico flusso di aria, e difatti queste unità sono dotate di un singolo ventilatore. È importante ricordare che queste unità non dovranno essere mai connesse né in ricircolo né in mandata ai locali sporchi, come i bagni.

Ad esempio, nella progettazione dei condotti per un'unità DEUCLIMATIZZATORE 300 DC e un appartamento di ca 100 m² è possibile considerare:

- Aria di mandata verso l'interno: 300 m³/h
- Aria di ricircolo dall'interno: 300 m³/h

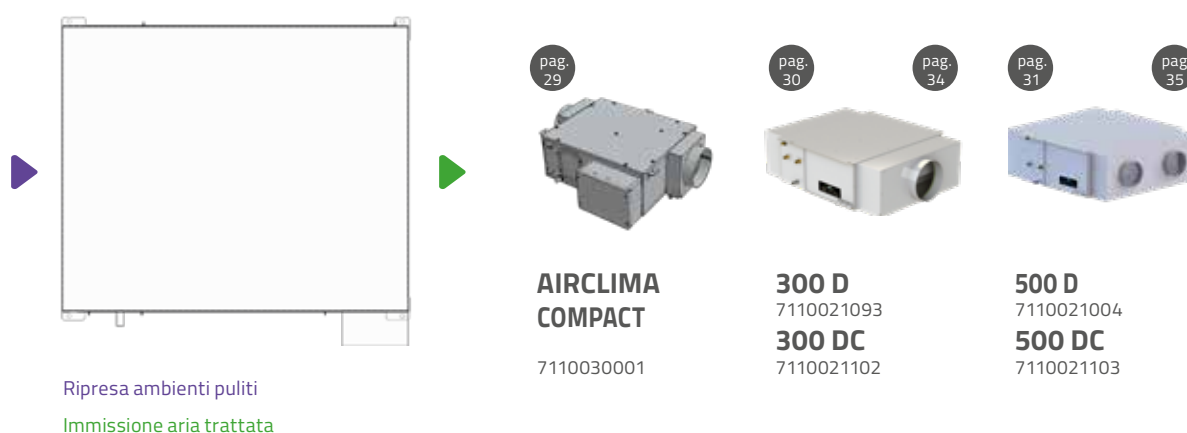

Ventilazione meccanica Unità canalizzate a quattro vie

Queste macchine effettuano il ricambio dell'aria ed operano con due flussi di aria con recupero di calore. L'aria estratta da cucine e bagni viene espulsa, mentre quella esterna viene filtrata e immessa in ambiente, solitamente tramite diffusori collocati in soggiorno, studio o camere da letto.

Ad esempio, nella progettazione dei condotti per un'unità VMC 170 SV PRO e un appartamento di ca 100 m² è possibile considerare:

- Aria di mandata verso l'interno: 150 m³/h
- Aria di ripresa dall'interno: 150 m³/h
- Aria di aspirazione dall'esterno: 150 m³/h
- Aria di espulsione verso l'esterno: 150 m³/h



I componenti della rete di distribuzione Eurotherm

Con la gamma Airlima, Eurotherm offre componenti per la distribuzione dell'aria sviluppati e ottimizzati per la propria linea di unità di trattamento aria e sistemi radianti. I componenti si possono suddividere in:

- **Condotti e connessioni dell'unità con l'esterno**, necessari se l'unità effettua il ricambio igienico
- **Condotti e connessioni dell'unità con l'ambiente interno**, che si diramano dalla macchina verso gli ambienti interni
- **Box di distribuzione**, che raccordano condotti primari e secondari
- **Plenum bocchetta e diffusori**, che costituiscono i terminali della rete di distribuzione

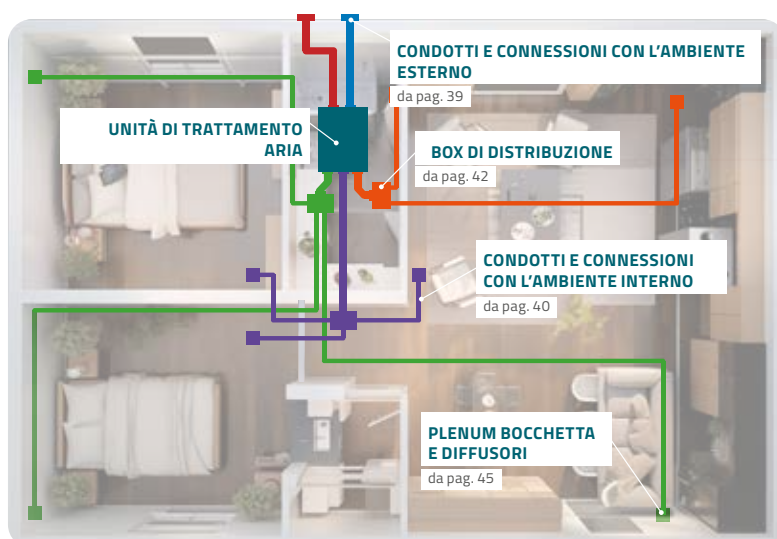

Condotti e connessioni dell'unità con l'ambiente esterno

Questi collegamenti consistono in condotti e griglie in cui transita separatamente l'aria fresca aspirata dal ventilatore di mandata e l'aria espulsa spinta dal ventilatore di ritorno. I condotti sono isolati termicamente per migliorare l'efficienza energetica del sistema e per evitare la condensa superficiale, e con la loro flessibilità sono in grado di adattarsi facilmente agli spazi disponibili. La componentistica è disponibile per diversi diametri, da selezionare a seconda delle dimensioni degli attacchi dell'unità e della portata d'aria di progetto.



Condotta 10 m dell'aria isolata,

D125 - 7710002125
D160 - 7710002160
D200 - 7710002200



Griglia aria esterna

D125 - 7710001125
D160 - 7710001160



Manicotto di giunzione

D125 - 7720006125
D160 - 7720006160



Fascette stringitubo

7720005000

Condotti e connessioni dell'unità con l'ambiente interno

Le unità di ventilazione sono collegate agli ambienti da trattare tramite una rete di condotti in cui circola aria. Questi si dividono in due tipologie: i condotti principali che collegano la macchina ai box di distribuzione e i condotti secondari che collegano i box di distribuzione agli ambienti trattati.

Per i condotti principali, Eurotherm offre condotti flessibili di diverso diametro (D125, D160 e D200) realizzati in PVC rinforzati da una spirale di acciaio armonico. Questi condotti sono disponibili con una gamma di accessori, ad esempio i silenziatori flessibili che consentono l'abbattimento sonoro e il miglioramento delle prestazioni acustiche.

I manicotti di giunzione e derivazione sono invece componenti utili a prolungare o sdoppiare i condotti, e consentono di progettare linee di distribuzione con la massima flessibilità. Le fascette stringitubo sono indispensabili per collegare i tratti di condotto flessibile agli attacchi delle macchine, dei box di distribuzione e degli accessori.



**Condotta PVC
flessibile, 10 m**

D125 – 7720004125
D160 – 7720004160
D200 – 7720004200



**Silenziatore
flessibile**

D125 – 7720003125
D160 – 7720003160
D200 – 7720003200



**Derivazione a Y
senza riduzione***

D125 – 7720007001
D160 – 7720007002
D200 – 7720007003



**Derivazione a Y
con riduzione***

D160-125 – 7720007004
D200-160 – 7720007005



**Manicotto di
giunzione**

D125 – 7720006125
D160 – 7720006160
D200 – 7720006200



**Fascette
stringitubo**

7720005000

**Disponibile fino ad esaurimento scorte*

Per i condotti secondari, Eurotherm propone condotti semirigidi del diametro D75 o D90, indicati per le portate d'aria delle unità Eurotherm. Per facilitare le operazioni di costruzione e garantire un impianto di qualità, questi condotti si inseriscono plug-and-play negli adattatori predisposti nei box di distribuzione e nei plenum bocchetta. L'uso di guarnizioni di tenuta (obbligatori) e anelli anti-sfilamento (a necessità) garantisce un impianto ermetico e affidabile.

I condotti sono semirigidi e come tali sono in grado di adattarsi senza difficoltà alla maggior parte degli instradamenti. Anche se fosse necessario realizzare curve particolarmente impegnative, non ci sarà alcun problema perchè Airclima rende disponibile l'accessorio curva a 90°. La gamma accessori per i condotti secondari è completata da manicotti tubo-tubo, regolatori di portata e tappi di chiusura.



Condotto semirigido, 50 m

D75 - 7730008010
D90 - 7730008001



Condotto semirigido isolato, 25 m

D75 - 7730008011
D90 - 7730008002



Anelli anti-sfilamento, 10 pz

D75 - 7730008017
D90 - 7730008008



Guarnizioni di tenuta, 10 pz

D75 - 7730008014
D90 - 7730008005



Curva a 90° per condotto semirigido

D75 - 7730008013
D90 - 7730008004



Tappo di chiusura, 5 pz

D75 - 7730008016
D90 - 7730008007



Manicotto di giunzione per condotto semirigido

D75 - 7730008012
D90 - 7730008003



Regolatore di portata a dischi morbidi, 5 pz

D75 - 7730008018
D90 - 7730008009

Box di distribuzione

I box di distribuzione sono componenti che raccordano un condotto principale di dimensioni maggiori (ad esempio D160) a più condotti secondari di dimensione minore. I box possono essere utilizzati:

- in un ramo di mandata, ovvero l'aria proveniente da un condotto principale viene suddivisa in più condotti D75 o D90
- in un ramo di ripresa, ovvero l'aria proveniente da più condotti D75 o D90 viene convogliata in un condotto principale

Grazie ad una progettazione di successo, Eurotherm è lieta di offrire ai suoi clienti una linea di **box di distribuzione utilizzabili in decine di configurazioni**, così da garantire la massima flessibilità rispetto alle più diverse esigenze di progetto e di installazione.

Eurotherm propone infatti box di diverse dimensioni (piccola, media e grande), tutte con le stesse caratteristiche:



Multi-attacco

I box possono essere collegati a condotti principali di varie dimensioni mediante l'installazione di una delle numerose piastre di connessione disponibili, ognuna delle quali presenta un collare con diametro diverso. Le piastre d'attacco sono fornite con guarnizione stesa e sono acquistabili separatamente rispetto al box.



Reversibilità

I box consentono di installare la piastra di distribuzione dell'aria assialmente o lateralmente rispetto al condotto principale, in modo da gestire con facilità situazioni in cui si richiede una curva di 90°. Effettuare questa operazione è semplice e richiede meno di un minuto.

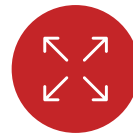

Estendibilità

I box hanno predisposizioni laterali che consentono di aggiungere adattatori per condotto D75 o D90 ed così espandere la portata d'aria del box. Anche se non si necessita dell'estensione, sarà possibile sfruttare queste predisposizioni per ricollocare gli adattatori della piastra di distribuzione e semplificare l'instradamento dei condotti.

BOX DI DISTRIBUZIONE	DIMENSIONE BOX mm	PORTATA MASSIMA (STANDARD) m³/h	ATTACCO A CONDOTTO PRINCIPALE				ATTACCHI A CONDOTTO D75 O D90		ACCESSORIO GRIGLIA	ACCESSORIO SILENZIATORE
			D125	D160	D200	2X D160	STANDARD	CON ESTENSIONE		
SMALL	L 428 x L 220 x P 198	200	●	●			4x	6x	●	●
MEDIUM	L 445 x L 366 x P 221	400	●	●	●	●	8x	12x		
LARGE	L 547 x L 366 x P 221	500	●	●	●	●	10x	16x		

Box di distribuzione small

Box utilizzabile fino a una portata di 200 m³/h, compatibile con condotto D125 o D160 tramite le piastre frontali sostituibili e l'accessorio silenziatore acquistabili separatamente.

Il box può essere utilizzato alternativamente con la piastra di distribuzione 4x D75 o D90 per canalizzare l'aria nei canali o con l'accessorio griglia. In questo caso, si potrà fare immissione/ripresa diretta dell'aria tramite una griglia magnetica ispezionabile fornita con telescopio in lamiera e setto filtrante. Il design unico del box modulare consente di installare sia l'accessorio griglia che la piastra 4x D75 o D90 assialmente o sul lato rispetto alla posizione del condotto principale. In aggiunta, la connettività del box è estendibile utilizzando le predisposizioni laterali fino a 2 connessioni aggiuntive (vedi adattatore D75, 2 pz – 7730008015 o D90, 2 pz – 7730008006).



Box di distribuzione small

7740009006



Piastra frontale di attacco

D125 – 7740009009
D160 – 7740009010



Piastra di distribuzione 4x D75 o D90

D75 – 7740009019
D90 – 7740009008



Griglia con telaio telescopico

7740009011



Silenziatore per box small

7740009007



Adattatore D75 o D90, 2 pz

D75 – 7730008015
D90 – 7730008006

Ecco due esempi:



Box di distribuzione small con attacco D160, con griglia accessorio.

Box distribuzione small, art. 7740009006
Piastra frontale di attacco D160, art. 7740009010
Griglia con telaio telescopico, art. 7740009011



Box di distribuzione small con attacco D160, silenziatore, piastra 4x D90 ed estensione.

Box distribuzione small, art. 7740009006
Piastra frontale di attacco D160, art. 7740009010
Piastra per distribuzione 4x D90, art. 7740009008
Silenziatore per box small, art. 7740009007
Adattatore D90 2 pz, art. 7730008006 (x2)

Box di distribuzione medium

Box utilizzabile fino a una portata di 400 m³/h, compatibile con condotto D125, D160, D200 o 2x D160 tramite le piastre frontali dedicate. La connessione ai condotti secondari è gestita dalla piastra di distribuzione 8x D75 o D90 con possibilità di estendere la portata di aria, aggiungendo fino a quattro connessioni D75 o D90 (vedi adattatore D75, 2 pz – 7730008015 o D90, 2 pz – 7730008006). La connessione ai condotti secondari D75 o D90 può essere assiale o laterale rispetto al condotto principale.



Box di distribuzione medium

7740009013



Piastra frontale di attacco

D125 – 7740009012
D160 – 7740009004
D200 – 7740009005
2xD160 – 7740009003



Piastra di distribuzione 8x D75 o D90

D75 – 7740009014
D90 – 7740009015



Adattatore D75 o D90, 2 pz

D75 – 7730008015
D90 – 7730008006

Box di distribuzione large

Box utilizzabile fino a una portata di 500 m³/h, compatibile con condotto D125, D160, D200 e 2x D160 tramite le piastre frontali dedicate. La connessione ai condotti secondari è gestita dalla piastra di distribuzione 10x D75 o D90 con possibilità di estendere la portata di aria, aggiungendo fino a sei connessioni D75 o D90 (vedi adattatore D75, 2 pz – 7730008015 o D90, 2 pz – 7730008006). La connessione ai condotti secondari D75 o D90 può essere assiale o laterale rispetto al condotto principale.



Box di distribuzione large

7740009016



Piastra frontale di attacco

D125 – 7740009012
D160 – 7740009004
D200 – 7740009005
2xD160 – 7740009003



Piastra di distribuzione 10x D75 o D90

D75 – 7740009017
D90 – 7740009018



Adattatore D75 o D90, 2 pz

D75 – 7730008015
D90 – 7730008006

Plenum bocchetta e diffusione dell'aria negli ambienti

Il punto di contatto fra condotti secondari e le zone trattate è costituita da plenum bocchetta e diffusori, che possono avere diversa forma e dimensione per adattarsi alle esigenze progettuali ed estetiche di ogni situazione. L'esperienza di Eurotherm ha consentito di identificare quattro diversi modelli di plenum bocchetta: il modello tondo, il modello rettangolare, il modello lineare, e, infine, quello per ricircolo centralizzato. Ciascun modello di plenum bocchetta sarà compatibile con uno o più diffusori, come illustrato nel seguito.

Modello plenum bocchetta tondo, con ingresso per 2x condotti D75 o D90, disponibile con diffusore tondo basic, nella linea design (tondo o quadrato) e in cartongesso (a breve). La gamma include gli accessori prolunga di 30 cm, il kit anello + filtro da installare nelle bocchette di ripresa e gli opportuni ricambi filtri (art. 7750010004) disponibili su E-shop.



**Plenum
bocchetta tondo**

D75 – 7750010009
D90 – 7750010001



**Prolunga 30 cm
per plenum
bocchetta tondo**

7750010002



**Diffusore tondo
basic per
plenum
bocchetta tondo**

7750010005



**Diffusore tondo
design per
plenum
bocchetta tondo**

7750010006



**Diffusore
quadrato design
per plenum
bocchetta tondo**

7750010007



**Diffusore tondo
in cartongesso
per plenum
bocchetta tondo**

7750010008
vedi pag. 51



**Kit anello +
filtro per plenum
bocchetta tondo**

7750010003



**Filtri per plenum-
bocchetta tondo,
10 pz**

7750010004



Modello plenum bocchetta rettangolare

Con ingresso per 2x condotti D75 o D90, disponibile con diffusore a feritoie in PVC o diffusore piatto in alluminio. Anche in questo caso, la gamma include una prolunga, il kit rete + filtro e l'opportuno ricambio filtri (art. 7760011008) disponibile su E-shop.



**Plenum
bocchetta
rettangolare**

D75 – 7760011003
D90 – 7760011002



**Diffusore a
feritoie per
plenum bocch.
rettangolare**

7760011010



**Diffusore piatto
per plenum
bocchetta
rettangolare**

7760011012

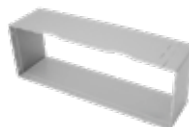

**Prolunga per
plenum
bocchetta
rettangolare**

7760011004



**Kit filtro + rete
per plenum
bocchetta
rettangolare**

7760011006



**Kit fissaggio
per plenum
bocchetta
rettangolare**

7760011013



**Filtri per plenum
bocchetta
rettangolare,
10 pz**

7760011008



Modello plenum bocchetta per ricircolo

Necessario nel caso in cui non sia possibile la realizzazione di bocchette di ripresa stanza per stanza. Il componente proposto è un plenum per il ricircolo centralizzato che può gestire fino a 300 m³/h ed è dotato di serie di una griglia 500 x 300 mm magnetica ispezionabile con filtro a nido d'ape lavabile a corredo.



**Plenum per
ricircolo con
griglia**

7780014000



**Piastra frontale di
attacco**

D125 – 7740009012
D160 – 7740009004
D200 – 7740009005
2xD160 – 7740009003

Modello plenum bocchetta lineare in PVC

Questo modello è disponibile in due taglie 500 mm (in figura) e 1000 mm. Il plenum bocchetta è fornito con adattatori D75 o D90. Il plenum bocchetta viene fornito con diffusore lineare incluso.

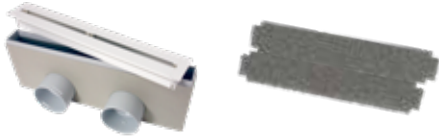
**Plenum bocchetta lineare e diffusore in PVC**

D75
500 mm – 7770014050
1000 mm – 7770014100

D90
500 mm – 7770012050
1000 mm – 7770012100

Filtro per diffusore lineare in PVC

500 mm – 7770013050
1000 mm – 7770013100



Diffusori in gesso

I diffusori tondi e lineari in gesso sono una soluzione elegante e flessibile per il design d'interni. Utilizzando questi modelli, sarà possibile rendere il diffusore praticamente invisibile o, al contrario, creare elementi d'interni straordinariamente unici. Sono senza cornici, facilmente verniciabili e compatibili con il sistema radiante Leonardo Click&Safe. Eurotherm è sempre in prima linea per portare ai suoi clienti innovazione e qualità.

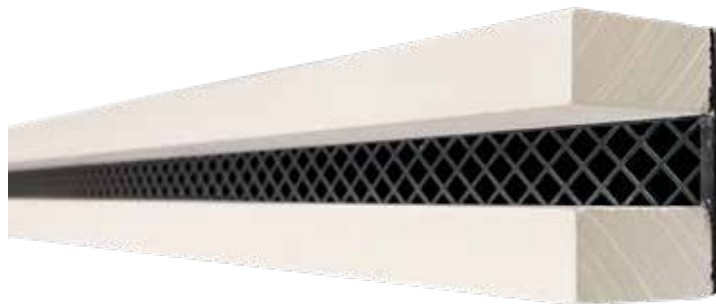

Diffusore lineare in gesso

ART.	DESCRIZIONE
7770000625	diffusore lineare in gesso 625 mm
7770001625	box per diffusore lineare in gesso 625 mm 2x D90
7770002625	filtro per diffusore lineare in gesso 625 mm



- Design esclusivo e impatto visivo senza pari
- Utilizzabile per l'immissione / ripresa dell'aria (con filtro Art. 7770002625)
- Due attacchi per condotto D90

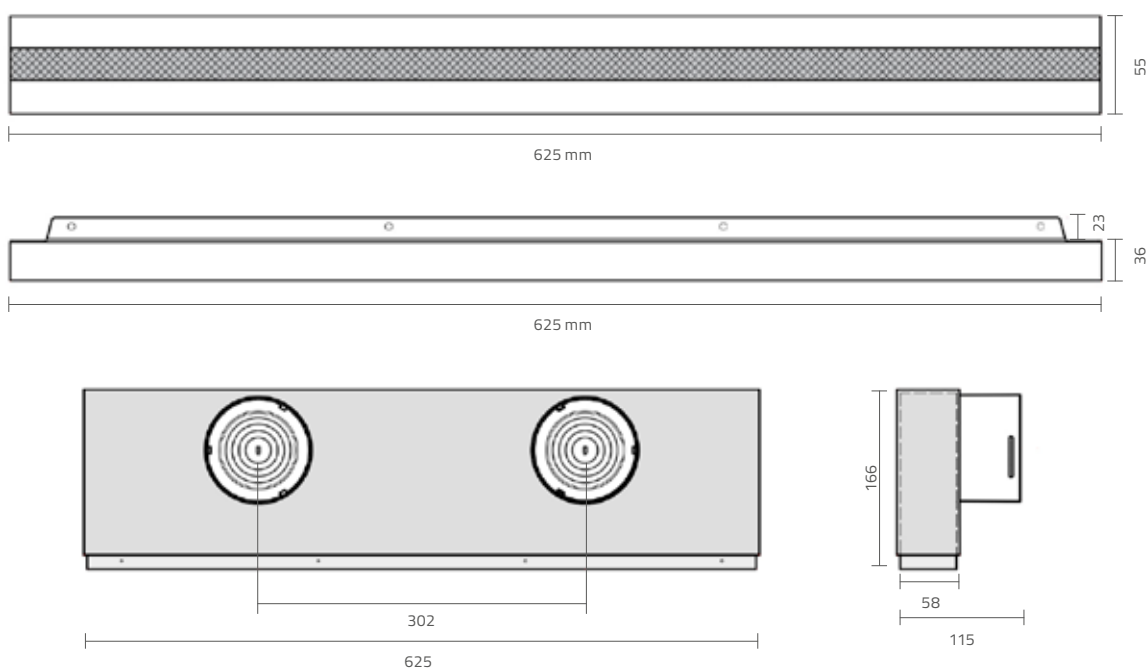

Diffusore tondo in gesso

ART.**DESCRIZIONE****7750010008**

diffusore tondo in gesso per plenum bocchetta tondo

- Linee eleganti e resa estetica impeccabile
- Utilizzabile per l'immissione / ripresa dell'aria (con anello filtro Art. 7750010003)
- Compatibile con plenum bocchetta tondo (Art. 7750010001) e accessori

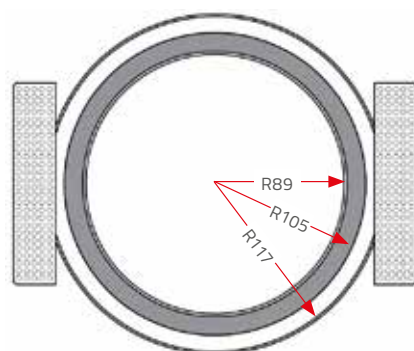
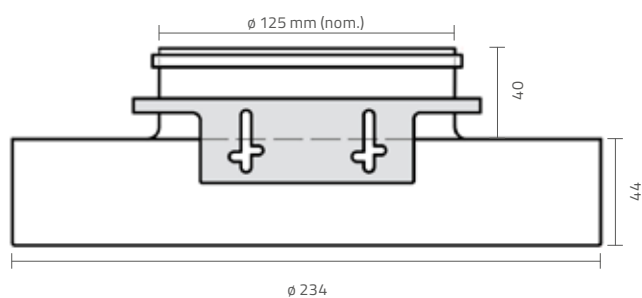

Una linea sottile collega
sostenibilità e comfort.
È il nostro sistema
radiante smart.



eurotherm[®]
radiant *comfort* systems



Eurotherm SpA Società Benefit
Pillhof 91 – 39057 Frangarto (BZ)
T +39 0471 63 55 00
mail@eurotherm.info

www.eurotherm.info

